

Finanțat de
Uniunea Europeană
NextGenerationEU



Planul Național
de Redresare și Reziliență

KODING TECHNOLOGY SRL

FORMULAR OFERTĂ FINANCIARĂ

Catre: SC Nova Grup SRL

Domnilor,

1. Examinand documentatia pentru elaborarea si prezentarea ofertei, subsemnatul MILEA Cristian, reprezentant al ofertantului KODING TECHNOLOGY SRL ne oferim ca, in conformitate cu prevederile si cerintele cuprinse in documentatia mai sus mentionata, sa furnizam **echipamente hardware TIC aferente implementarii proiectului DIGITALIZAREA Nova Grup SRL:**

Nr	Denumire	Buc.	Valoare unitara fara TVA (LEI)	Valoare unitara TVA (LEI)	Valoare totala fara TVA (LEI)	Valoare totala cu TVA (LEI)
1	Dell Optiplex 7020 SFF Plus, Intel Core i7-14700 + Optical Mouse-MS116 + Dell Wired Keyboard-KB216 + Monitor S2725DS 27", Windows11Pro, Office Home&Business 2024 Retail	10	8.799,78	1.671,96	87.997,80	104.717,38
2	Synology RackStation RS2423+	1	16.588,03	3.151,73	16.588,03	19.739,75
3	Ubiquiti Switch Gigabit Enterprise XG 24	3	6.511,79	1.237,24	19.535,36	23247,07
4	Server Dell PowerEdge R450	1	101.003,77	19.190,72	101.003,77	120194,48
Total lei						225.124,95
						267.898,69

2. Ne angajam sa mentinem aceasta oferta valabila timp de 60 de zile calendaristice. Ea va ramane obligatorie pentru noi si poate fi acceptata oricand inainte de expirarea perioadei de valabilitate.
3. Intelegem ca nu suntemi obligati sa acceptati oferta cu cel mai scazut pret sau orice alta oferta pe care o puteti primi.

KODING TECHNOLOGY SRL, MILEA Cristian

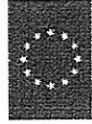

Finanțat de
Uniunea Europeană
NextGenerationEU



Planul Național
de Redresare și Reziliență

KODING TECHNOLOGY SRL

FORMULAR OFERTA TEHNICĂ

Catre: SC Nova Grup SRL

1. Examinand documentatia de achizitie, subsemnatul MILEA Cristian in calitate de Administrator, reprezentant al ofertantului KODING TECHNOLOGY SRL ne oferim ca, in conformitate cu prevederile si cerintele cuprinse in documentatia mai sus mentionata, sa furnizam urmatoarele:

Denumire LOT: ECHIPAMENTE HARDWARE TIC	Specificatii tehnice prevazute in documentatia de achizitie*	Specificatii tehnice prevazute in oferta	Evidentierea caracteristicilor tehnice superioare oferite
Unitate Desktop, cu monitor, sistem de operare si pachet Office	<ul style="list-style-type: none"> • Putere sursa: min 180 W; - Procesor: min i7 (16-C0re, 24MB Cache, 2.1Ghz la 5.1 Gh2) sau echivalent; - Memorie RAM: min. 16 GB, DDR4; - Stocare; min. 512GB; - Retea cu fir: 1 x RJ-45; • Cu periferice — Mouse, Tastatura. Monitor Dimensiune min. 27 inch; Rezolutie: min. 2560 x 1440; Luminozitate: min, 300 cd/m2; Culori: min 16.7M; Aspect: 16:9. 	<p>Specificatii tehnice detaliate – anexate ofertei</p> <p>Dell Optiplex 7020 SFF Plus, Intel Core i7-14700 (33MB cache/20cores/28 threads/up to 5.3GHz) vPro, 16GB (2x8GB) RAM DDR5, 512GB (M.2) NVMe SSD, Integrated Graphics, RJ45 LAN, WiFi 6E AX211(2x2)+BT, Dell Optical Mouse-MS116, Dell Wired Keyboard-KB216,260W, Windows11Pro, 3 ani garantie ProSupport & Dell Monitor S2725DS 27", 2560x1440, QHD, 100Hz & Office Home&Business 2024 Retail</p>	Conform cerintelor

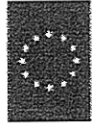

Finanțat de
Uniunea Europeană
NextGenerationEU



Planul Național
de Redresare și Reziliență

Echipament de stocare in retea NAS	Procesor: min. 4 core/4 thread, pana la min. 2.9 GHz; Memorie RAM: min 16GB DDR4; Stocare HDD: min. 4 x 10 TB; Porturi retea LAN: min 2; USB: min. 2 x USB2.0; Sursa alimentare: min. 300W.	Specificatii tehnice detaliate – anexate ofertei Synology RackStation RS2423+ without Rack Kit CPU AMD RYZEN V1780B, 64 bit, Quad Core 3.35 GHz 8 GB DDR4 12 x 3.5"/2.5" SATA HDD/SSD Drive Bays Maximum Internal Raw Capacity: 192 TB (16 TB HDD x 12) Hot Swappable Drives 2 x USB 3.1 GEN 2 Port, 1 x Expansion Port 4 x RJ-45 1GbE LAN Port (with Link Aggregation / Failover support) Form factor: 2U Compatible only with Synology HDD/SSD's & RAM 8GB D4EU01-8G & 4 x HDD 10 TB HAT310-12T	Conform cerintelor
Switch	Interfata: min. 24 x 10Gb RJ45 port, 2 x 256b SFP28 port; Consum: max. 100W; Switch gestionat (managed).	Specificatii tehnice detaliate – anexate ofertei Ubiquiti Switch Gigabit Enterprise XG 24, 24 x 10Gbe, 2 x SFP28, Layer 3, Managed, Rackabil 1U - USW-EnterpriseXG-24	
Server	Sasiu: min. 3.5 inch; Unitati de stocare: min. 4; Numar de procesoare: min. 2; procesor: mm. 2.86, 8C/16T, 12M cache, TOP 105W, DDR4-2666; Sistem de racire pentru procesor: max. 165W Memorie RAW min. 4x16 GB RDIMM, 3200MT/s, Dual Rank; Stocare: min. 2 x 960GB SSD, min. 2 x 4TB 7.2K RPM HOD SATA	Specificatii tehnice detaliate – anexate ofertei Dell PowerEdge R450 Server, 2x Intel Xeon Silver 4309Y 2.8G, 8C/16T, 10.4GT/s, 12M Cache, Turbo, HT (105W) DDR4-2666, 4x 16GB RDIMM, 3200MT/s, Dual Rank, 2x 960GB SSD SATA Read Intensive 6Gbps 512e 2.5in Hot-plug AG Drive, 3.5in HYB CARR, 1 DWPD, 2x 4TB Hard Drive SATA ISE 6Gbps 7.2K 512n 3.5in Hot-Plug, AG Drive, PERC H755 SAS Front, Broadcom 57416 Dual Port 10GbE BASE-T Adapter, OCP NIC 3.0, iDRAC9, Enterprise 15G, Windows Server 2022	

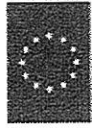

Finanțat de
Uniunea Europeană
NextGenerationEU



Planul Național
de Redresare și Reziliență

	<p>Retea cu fir: min. Dual Port 16b On-Board; Sistem de operare: Windows Server Standard, Multi Language sau echivalent; Server haza de date: Microsoft SQL Server Standard, min. 5 USER CALS, ENGLISH sau echivalent; Licente client (CAL): 50-pack of Windows Server sau echivalent; Licente client server baze de date: min. 6 x Microsoft SQL Server Standard 5 USER CALS only OEM, No Media, NFI.</p>	<p>Standard,16CORE,FI,No Med,No CAL, Multi Language, Microsoft SQL Server 2022 Standard,OEM, Includes 5 USER CALS, NFI, ENGLISH, 50-pack of Windows Server 2025/2022 User CALs (Standard or Datacenter), 6x Microsoft SQL Server 2022 Standard, 5 USER CALs Only OEM, NFI, 3 ani Garantie ProSupport and Next Business Day Onsite Service</p>	
--	--	---	--

-
2. Ne angajam sa mentinem aceasta oferta valabila timp de 60 de zile calendaristice. Ea va ramane obligatorie pentru noi si poate fi acceptata oricand inainte de expirarea perioadei de valabilitate.
3. Oferim o garantie de: 12-36 luni.
4. Termenul de livrare a produsului este de 60 de zile (dar nu mai mult de 6 luni de la semnarea contractului)
5. Intelegem sa oferim numai produse noi, certificate conform standardelor de calitate internationale specifice.
6. Declaram pe proprie raspundere ca SC Nova Grup SRL este primul proprietar al produselor oferite.

Ofertant,

KODING TECHNOLOGY SRL
MILEA Cristian

.....

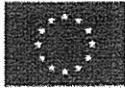

Finanțat de
Uniunea Europeană
NextGenerationEU

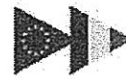

Planul Național
de Redresare și Reziliență

OFERTANT KODING TECHNOLOGY SRL
Str. Dr. Ernest Djuvara, 14, mansardă, București, sect. 6,
CUI RO33811173, J40 /13393/2014
tel.: +(40)314.335.050, email sales@kodingtech.com

DECLARAȚIE

privind respectarea principiului DNSH — „Do No Significant Harm” în obținerea și utilizarea fondurilor externe nerambursabile și rambursabile aferente Mecanismului de redresare și reziliență, prin Planul național de redresare și reziliență

Subsemnatul, MILEA Cristian, posesor al CI seria RK numar 097758, eliberată de S.P.C.E.P. Sector 6, Bucuresti, în calitate de Administrator al KODING TECHNOLOGY SRL, cu sediul social în Str. Dr. Ernest Djuvara nr. 14, mansardă, București, sect. 6, cod de înregistrare fiscală RO33811173, referitor la procedura de achiziție directă, derulată de către SC Nova Grup SRL ca urmare a apelului de proiecte DIGITALIZAREA IMM-URILOR - GRANT DE PÂNĂ LA 100.000 EURO PE ÎNTREPRINDERE CARE SĂ SPRIJINE IMM-URILE ÎN ADOPTAREA TEHNOLOGIILOR DIGITALE și în cadrul Contractului de finanțare Nr. ordine: 3856.1/i3/c9, pe propria răspundere, sub sancțiunea falsului în declarații, așa cum este acesta prevăzut la art. 326 din Legea nr. 286/2009 privind Codul penal, cu modificările și completările ulterioare, și la art. 181 din Legea nr. 78/2000 pentru prevenirea, descoperirea și sancționarea faptelor de corupție, cu modificările și completările ulterioare, declar următoarele:

— produsele furnizate/serviciile prestate/lucrările executate respectă principiul DNSH, în concordanță cu condițiile incluse în ghidul specific al solicitantului, cu cele precizate la nivelul investițiilor, precum și cu cele enunțate în anexa la Decizia de punere în aplicare a Consiliului de aprobare a evaluării planului de redresare și reziliență al României nr. 12.319/21 ADD, raportat la Comunicarea Comisiei — Orientări tehnice privind aplicarea principiului de „a nu prejudicia în mod semnificativ” în temeiul Regulamentului privind Mecanismul de redresare și reziliență (2021/C 58/01), și cu Regulamentul delegat (UE) al Comisiei [C (2021) 2.800/3], în temeiul Regulamentului privind taxonomia (UE) (2020/852);

— produsele furnizate/serviciile prestate/lucrările executate nu prejudiciază în mod semnificativ pe durata întregului ciclu de viață a investiției niciunul dintre cele 6 obiective de mediu, prin raportare la prevederile art. 17 din Regulamentul (UE) 2020/852 al Parlamentului European și al Consiliului din 18 iunie 2020 privind instituirea unui cadru care să faciliteze investițiile durabile și de modificare a Regulamentului (UE) 2019/2.088, respectiv:

- atenuarea schimbărilor climatice;
- adaptarea la schimbările climatice;
- utilizarea durabilă și protecția resurselor de apă și a celor marine;
- tranziția către o economie circulară;
- prevenirea și controlul poluării;
- protecția și refacerea biodiversității și a ecosistemelor.

De asemenea, declar că informațiile furnizate sunt complete și corecte în fiecare detaliu și înțeleg că Ministerul Investițiilor și Proiectelor Europene, coordonatorul de reforme/investiții și Autoritatea de Audit au dreptul de a-mi solicita, în scopul verificării și confirmării declarației, orice informații suplimentare.

Înțeleg că, în cazul în care această declarație nu este conformă cu realitatea, sunt pasibil de încălcarea prevederilor legislației penale privind falsul în declarații.

Am luat cunoștință că declarația în fals atrage după sine încetarea contractului de achiziție, precum și obligarea ofertantului pe care îl reprezint la rambursarea sumelor care fac obiectul nerespectării principiului DNSH și la plata de despăgubiri pentru perioada scursă de la încasarea sumelor până la data descoperirii falsului.

MILEA Cristian, Administrator





Finanțat de
Uniunea Europeană
NextGenerationEU

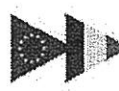

Planul Național
de Redresare și Reziliență

OFERTANT KODING TECHNOLOGY SRL

Str. Dr. Ernest Djuvara, 14, mansardă, București, sect. 6,

CUI RO33811173, J40 /13393/2014

tel.: +(40)314.335.050, email sales@kodingtech.com

DECLARAȚIE

privind evitarea dublei finanțări în obținerea și utilizarea fondurilor externe nerambursabile și rambursabile aferente Mecanismului de redresare și reziliență, prin Planul național de redresare și reziliență

Subsemnatul, MILEA Cristian, posesor al CI Seria RK Nr. 097758, eliberată de S.P.C.E.P. Sector 6, în calitate de reprezentant legal al KODING TECHNOLOGY SRL, cu sediul social în Str. Dr. Ernest Djuvara, 14, mansardă, București, sect. 6, cod de înregistrare fiscală CUI RO33811173, referitor la procedura de achiziție echipamente TIC pentru Nova Grup SRL, conform contractului 3856.1/i3/c9, declar pe propria răspundere, sub sancțiunea falsului în declarații, așa cum este acesta prevăzut la art. 326 din Legea nr. 286/2009 privind Codul penal, cu modificările și completările ulterioare, și la art. 181 din Legea nr. 78/2000 pentru prevenirea, descoperirea și sancționarea faptelor de corupție, cu modificările și completările ulterioare, declar următoarele:

- ofertantul, KODING TECHNOLOGY SRL, pe care îl reprezint, sau bugetele administrate de aceasta sau în numele ei nu a beneficiat și nu beneficiază în prezent de finanțare din fonduri externe nerambursabile și/sau rambursabile, pentru activitățile specifice care fac obiectul prezentei oferte pentru achiziții;
- nu am cunoștință de vreo situație de „dublă finanțare”, așa cum este ea definită la art. 9 din Regulamentul (UE) 2021/241 al Parlamentului European și al Consiliului din 12 februarie 2021 de instituire a Mecanismului de redresare și reziliență și la art. 191 din Regulamentul (UE, Euratom) 2018/1.046 al Parlamentului European și al Consiliului din 18 iulie 2018 privind normele financiare aplicabile bugetului general al Uniunii, de modificare a Regulamentelor (UE) nr. 1.296/2013, (UE) nr. 1.301/2013, (UE) nr. 1.303/2013, (UE) nr. 1.304/2013, (UE) nr. 1.309/2013, (UE) nr. 1.316/2013, (UE) nr. 223/2014, (UE) nr. 283/2014 și a Deciziei nr. 541/2014/UE și de abrogare a Regulamentului (UE, Euratom) nr. 966/2012.

De asemenea, declar că informațiile furnizate sunt complete și corecte în fiecare detaliu și înțeleg că Ministerul Investițiilor și Proiectelor Europene, coordonatorul de reforme/investiții și autoritatea de audit au dreptul de a-mi solicita, în scopul verificării și confirmării declarației, orice informații suplimentare.

Înțeleg că, în cazul în care această declarație nu este conformă cu realitatea, sunt pasibil de încălcarea prevederilor legislației penale privind falsul în declarații.

Am luat cunoștință că declarația în fals atrage după sine încetarea contractului de achiziție, precum și obligarea ofertantului pe care îl reprezint la rambursarea sumelor care fac obiectul dublei finanțări

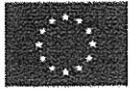

Finanțat de
Uniunea Europeană
NextGenerationEU

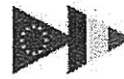

Planul Național
de Redresare și Reziliență

și la plata de despăgubiri pentru perioada scursă de la încasarea sumelor până la data descoperirii falsului.

MILEA Cristian, Administrator



Finanțat de
Uniunea Europeană
NextGenerationEU

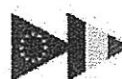

Planul Național
de Redresare și Reziliență

OFERTANT KODING TECHNOLOGY SRL
Str. Dr. Ernest Djuvara, 14, mansardă, București, sect. 6,
CUI RO33811173, J40 /13393/2014
tel.: +(40)314.335.050, email sales@kodingtech.com

DECLARATIE

Privind evitarea conflictului de interese

in utilizarea fondurilor privind procedurile care se aplică in cazul achizițiilor organizate de către beneficiarii privati pentru atribuirea și gestionarea contractelor de furnizare de produse, prestare de servicii, executie de lucrări, finanțe din fondurile externe nerambursabile și/sau din imprumuturile aferente Mecanismului de Redresare

Subsemnatul MILEA Cristian, CNP 1810518151958, reprezentant legal al KODING TECHNOLOGY SRL, referitor la procedura de achiziție echipamente TIC, server, stocare, switch, derulată in cadrul contractului nr. 3856.1 /i3/c9 pe proprie răspundere, sub sancțiunea falsului in declaratii, ap cum este acesta prevăzut la art. 326 din Legea nr,286/2009 privind Codul penal art. 18 indice 1 din Legea nr. 78/2000 pentru prevenirea, descoperirea și sancționarea faptelor de corupție, cu modificările completările ulterioare, declar următoarele:

- mă oblig ca pe parcursul perioadei de implementare și a perioadei de sustenabilitate aferente contractului / deciziei / ordinului / acordului de finanțare menționat mai sus să nu angajez persoane fizice și/sotie, rude ori afini până la gradul II inclusiv ai acestora să nu contractez persoane juridice, care au fost implicate in procesul de verificare / evaluare in cadrul procedurii de selecție și/sau in procesul de monitorizare / verificare / aprobare / plată / rambursare aferente contractului / deciziei / ordinului / acordului de finanțare menționat mai sus. in acest sens mă oblig să solicit o declaratie pe proprie răspundere fiecărei persoane pe care urmează să o angajez și să verific lista persoanelor juridice care au fost implicate in procesul de verificare / evaluare a cererilor de finanțare in cadrul procedurii de selecție și/sau in procesul de monitorizare / verificare / aprobare / plată / rambursare aferente contractului / deciziei / ordinului / acordului de finanțare menționat mai sus.

- mă angajez să iau toate măsurile necesare pentru a evita situațiile de natură să determine apariția unui conflict de interese, confirm că nici la data prezentei nici înainte cu 12 luni calendaristice față de data prezentei nu cunosc situații în care: o să existe / să fi existat legături și/sotie, legături de rudenie sau afini până la gradul II inclusiv între structurile acționariatului / administratorii organizației care are calitatea de beneficiar structurile acționariatului administratorii operatorilor economici care au calitatea de ofertant / subcontractant / asociat, o să existe / să fi existat legături și/sotie, legături de rudenie sau afini până la gradul II inclusiv între membrii diferitelor comisii, alte persoane responsabile ale beneficiarului privat Ofertanti / subcontractanti / asociati sau

- să existe / să fi existat situații in care la nivelul ofertantului / subcontractanților / asociaților, administratorilor acestora, să existe persoane fizice sau juridice autonome sau legate între ele, care să devină individual sau împreună mai mult de 25% din pachetul de acțiuni sau din părțile sociale, la doi sau mai multi dintre operatorii economici, care au depus oferte distincte la prezenta procedură de achiziție in calitate de ofertant / subcontractant / asociat.

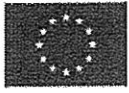

Finanțat de
Uniunea Europeană
NextGenerationEU

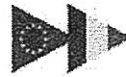

Planul Național
de Redresare și Reziliență

- să existe / să fi existat situații în care beneficiarul privat unul dintre ofertanți / subcontractanți / asociați să aibă beneficiari reali comuni, inclusiv soț/sotie, beneficiari reali cu legături de rudenie sau afini până la gradul II,

- să se fi dat / primit cadouri sau să fi acordat / beneficiat de alte forme de ospitalitate care excedă ceea ce ar fi obținut / modest pe cale de consecință poate fi considerat a fi un stimulent.

Subsemnatul declar că voi notifica imediat beneficiarul, dacă vor interveni modificări în prezenta declarație în cel mai scurt timp posibil voi lua măsuri pentru remedierea conflictului de interese. De asemenea, declar că informațiile furnizate sunt complete și corecte în fiecare detaliu și înțeleg că MIPE, coordonatorul de reforme/investiții și Autoritatea de Audit au dreptul de a-mi solicita, în scopul verificării și confirmării declarației, orice informații suplimentare.

Înțeleg că, în caz în care această declarație nu este conformă cu realitatea, sunt pasibil de încălcarea prevederilor legislației penale privind falsul în declarații.

MILEA Cristian, Administrator



MINISTERUL JUSTIȚIEI
OFICIUL NAȚIONAL AL REGISTRULUI
COMERTULUI

B-dul Unirii nr.74, bloc J3b, București Sectorul 3, cod poștal 030837; Telefon:
+40213160804, +40213160817, +40213160818; Fax: +40213160803; Website:
www.onrc.ro; E-mail: onrc@onrc.ro; Cod de identificare Fiscală: 14942091



Digitally signed by
OFICIUL NAȚIONAL
AL REGISTRULUI
COMERTULUI



N9F3T4N93

Nr raport: 1494894/28.04.2025

FURNIZARE INFORMAȚII PRIVIND BENEFICIARI REALI

KODING TECHNOLOGY SRL prin Cristian Milea

În conformitate cu prevederile Legii nr. 129/2019 pentru prevenirea și combaterea spălării banilor și finanțării terorismului, precum și pentru modificarea și completarea unor acte normative, cu modificările și completările ulterioare și ca urmare a cererii dumneavoastră înregistrate la Oficiul Național al Registrului Comerțului sub nr. 1632592 din 28.04.2025, vă comunicăm următoarele informații:

KODING TECHNOLOGY SRL

INFORMAȚII DE IDENTIFICARE

Număr de ordine în Registrul Comerțului: J40/13393/2014, atribuit în data de 17.11.2014
Identificator Unic la Nivel European (EUID): ROONRC.J40/13393/2014
Cod unic de înregistrare : 33811173
Stare firmă: funcțiune
Formă de organizare: Societate cu Raspundere Limitata

BENEFICIARI REALI

Nume și prenume: CHIRAN SILVIU
Luna și anul nașterii: 8.1979
Naționalitate: română
Țara de domiciliu: România

Natura și amploarea interesului generator de beneficii deținut: art.4 alin.(2) lit a). pct.1 din Legea 129/2019;
FIECARE BENEFICIAR REAL IDENTIFICAT DEȚINE CONTROLUL ASUPRA SOCIETĂȚII PRIN DEȚINEREA DIRECTĂ A PESTE 25% PLUS O PARTE SOCIALĂ DIN CAPITALUL SOCIAL.
Declarație nr. 580409 din 19.08.2022, înscrisă în registrul beneficiarilor reali la data de 10.10.2022, tip declarație: modificare

Nume și prenume: MILEA CRISTIAN
Luna și anul nașterii: 5.1981
Naționalitate: română
Țara de domiciliu: România

Natura și amploarea interesului generator de beneficii deținut: art.4 alin.(2) lit a). pct.1 din Legea 129/2019;
FIECARE BENEFICIAR REAL IDENTIFICAT DEȚINE CONTROLUL ASUPRA SOCIETĂȚII PRIN DEȚINEREA DIRECTĂ A PESTE 25% PLUS O PARTE SOCIALĂ DIN CAPITALUL SOCIAL.
Declarație nr. 580409 din 19.08.2022, înscrisă în registrul beneficiarilor reali la data de 10.10.2022, tip declarație: modificare

Conform
cu originalul



Informațiile sunt eliberate din registrul beneficiarilor reali, ținut de Oficiul Național al Registrului Comerțului și de oficiile registrului comerțului de pe lângă tribunale până la data de 28.04.2025.

ONRC

*Prezentul document conține date cu caracter personal a căror prelucrare intră sub incidența prevederilor Regulamentului (UE) nr. 679/2016 privind protecția persoanelor fizice în ceea ce privește prelucrarea datelor cu caracter personal și privind libera circulație a acestor date și de abrogare a Directivei 95/46/CE.
Informațiile cu privire la datele cu caracter personal furnizate prin prezentul document pot fi utilizate exclusiv în scopul pentru care au fost solicitate.*

Declarațiile privind beneficiarii reali depuse/transmise în perioada septembrie-octombrie 2021 la oficiile registrului comerțului de pe lângă tribunale vor fi înscrise în Registrul beneficiarilor reali etapizat.

Desktop Dell OptiPlex

Specificații tehnice

N012O7020SFFPEMEA_VP_WIN
- 05

Dell OptiPlex 7020 SFF Plus, Intel Core i7-14700 (33 MB memorie cache/20
nuclee/28 fire de execuție/până la
vPro (5,3 GHz), DDR5 de 16 GB (2x8), SSD NVMe de 512 GB (M.2),
placă grafică integrată, WiFi 6E AX211 (2x2) + Bluetooth, mouse optic
Dell MS116, conexiune Dell cu fir
Tastatură-KB216, 260W, Win11Pro, 3 ani de asistență Pro

Marcă: DELL

Garanție: 36 luni

Specificații tehnice

Sistem

Serie	OptiPlex
Model	OptiPlex 7020 SFF Plus
Tipul de sistem	Calculator personal
Factor de formă al sistemului	Factor de formă mic

Procesor

CPU	Procesor Intel® Core™ i7-14700
Cantitate de nuclee CPU	20
Cantitate fire	28 de fire
Standardul soclului CPU	Soclu 1700
Cantitate instalată de procesor	1
Cantitatea maximă suportată de CPU	1
Capacitate de stocare a memoriei cache L2 instalate	28 MB
<small>Cantitatea memoriei cache L3 instalate</small>	33 MB
Cantitatea de plăci de bază suportate	1
Cantitate de nuclee de performanță	8
Cantitate de nuclee eficiente	12

Memorie

Tip de memorie	DDR5 SDRAM
Factor de formă al memoriei	DIMM cu 288 de pini
Capacitate de memorie	16 GB
Capacitate maximă de stocare a memoriei de sistem instalabilă	128 GB
Cantitate totală sloturi de memorie	4

Controlor

Integrat

SATA III-600 (3)

3 porturi M.2

Placă de conectare

Depozitare

SSD-uri

512 GB, PCIe NVMe, factor de formă M.2

Ieșire video

Factor de formă al controlerului video

Integrat

Chipset video

Grafică Intel UHD 770

Tip de memorie video

Memorie video partajată

Ieșire audio

Factor de formă al controlerului audio

integrat

Chipset audio

Realtek ALC3246-CG

Standarde audio conforme

Sunet de înaltă definiție

Dispozitive de intrare

Dispozitive de intrare

Mouse
Tastatură

Tehnologia dispozitivelor de indicare

Optic

Specificații de rețea

Factor de formă de rețea

Integrat

LAN

Da

Wifi

IEEE 802.11ax Wi-Fi 6E

Bluetooth

Bluetooth 5.3

Slot furnizat

PCI Express 4.0 x16

1

PCI Express 3.0 x4

1

Interfață furnizată

LAN

1 (RJ-45)

USB 2.0	4 (USB 2.0 (tip A))
USB 3.2 Gen 1	3 (USB 3.2 (tip A))
USB 3.2 Gen 2	2 (USB 3.2 (tip A))
USB 3.2 Gen 2 x2	1 (USB 3.2 (tip C))
Interfață audio	2 (minimufă de 3,5 mm)
DisplayPort	3

Software

Trăiește sistemul de operare

Microsoft Windows 11 Pro

Putere

Tipul dispozitivului de alimentare	Allimentare electrică
Locația dispozitivului de alimentare	Intern
Tensiune de intrare	CA 90-264 V
Frecvență de intrare	47/63 Hz
Cantitate instalată de dispozitive de alimentare	1;
Cantitate maximă suportată de dispozitivul de alimentare	1
Putere maximă de ieșire	260 W

Diverse

Culoare externă	Negru
Capacitate de montare	Desktop

Mediu

Temperatura maximă de funcționare a mediului ambiant	35 °C
Temperatura minimă de funcționare a mediului ambiant	10 °C
Umiditate maximă de funcționare	80%
Umiditate minimă de funcționare	20%
Temperatura maximă a mediului ambiant în afara funcționării	65 °C
Temperatura minimă ambiantă în afara funcționării	- 40 °C
Umiditate maximă în afara funcționării	95%
Umiditate minimă în afara funcționării	5%
Altitudine maximă de funcționare	3048 metri
Stocare la altitudine maximă	10668 metri

Dimensiuni și greutate dispozitiv

Înălțime (mm)	290 mm
Adâncime (mm)	292,8 mm
Lățime (mm)	92,6 mm

Garanție

Produse returnabile în garanție	Da
Termen de garanție (luni)	36 de luni
Criterii de validare a garanției	Număr de serie
Note privind termenii de garanție	ProSupport

Logistică

Greutate brută a pachetului (kg)	6,2 kg
Greutate netă a pachetului (kg)	4,1 kg
Bucăți în pachet	1
Greutate brută a cutiei (kg)	6,2 kg
Ambalaj de vânzare cu amănuntul Greutate netă Cutie	2 kilograme
Greutate netă a ambalajului de vânzare cu amănuntul, plastic	0,1 kg
Pachete în cutie	1
Tipul pachetului	Cutie

Vă rugăm să rețineți că, în ciuda eforturilor noastre, nu putem garanta că informațiile și imaginile publicate nu conțin deficiențe sau erori care nu pot constitui bază legală pentru reclamații.

Specificațiile monitorului

Dell

Descriere	Valoare
Tip de ecran	Matrice activă - LCD TFT
Tip de panou	Tehnologie de comutare în plan (IPS)
Raport aspect	16:9
Dimensiuni ale imaginii vizionabile	
Diagonală	684,66 mm (27,0 in)
Suprafață activă	
Pe orizontală	596,74 mm (23,49 in)
Pe verticală	335,66 mm (13,22 in)
Suprafață	200302,79 mm ² (310,47 in ²)
Rezoluție maximă și rată de reîmprospătare	2560 x 1440 la 100 Hz
Distanța între centrele pixelilor	0,2331 mm x 0,2331 mm
Pixeli per inch (PPI)	109
Unghi de vizualizare:	
Pe orizontală	178° (normal)
Pe verticală	178° (normal)
Brightness (Luminozitate)	350 cd/m ² (normal)
Raport contrast	1500 la 1 (normal)
Acoperirea ecranului de afișare	Strat dur tratament anti-reflector al polarizatorului frontal (3H)
Retroiluminare	Sistem cu lumină pe margini cu leduri



Descriere	Valoare
Timp de răspuns (de la gri la gri)	8 ms (modul Normal) 5 ms (modul Fast (rapid)) 4 ms (modul Extreme (extrem)) *Reducerea neclarității vizibile a mișcării și creșterea capacității de reacție a imaginii.  NOTĂ: Modul extrem poate introduce unele artefacte vizuale ușoare și vizibile în imagine. Puteți selecta timpul de răspuns conform cerințelor dvs.
Profundimea culorii	16,7 milioane culori
Gamă cromatică	sRGB nominal 99% (CIE 1931)
Conectivitate	2 x HDMI 2.1 (HDCP 1.4) (acceptă până la QHD 2560 x 1440 100 Hz TMDS, VRR conform specificațiilor HDMI 2.1) 1 x DisplayPort 1.2 (HDCP 1.4) (acceptă până la QHD 2560 x 1440 100 Hz, VRR)
Lățime cadru (de la marginea monitorului la suprafața activă):	
Sus	7,30 mm
Stânga/dreapta	7,30 mm
Jos	13,02 mm
Capacitate de reglare:	
Reglare înălțime	130 mm
Înclinare	De la -5° la 21°
Rotire	De la -30° la 30°
Pivotare	De la -90° la 90°
Organizarea cablurilor	Da
Compatibilitate cu Dell Display Manager 2.0*	Easy Arrange (aranjare ușoară) și alte caracteristici cheie
Securitate	Fantă pentru blocare de securitate (pentru încuietori Kensington, comercializate separat).
Difuzoare integrate	2 x 5 W



*Dell Display Manager

Dell Display Manager este un software care îmbunătățește experiența monitorului Dell, asigurând mai multă productivitate și ușurință în personalizare.

Cu această aplicație puteți:

1. Regla setările monitorului pe ecran (OSD), cum ar fi luminozitatea, contrastul, setarea sursei de intrare și altele, cu ușurință. Nu este nevoie să comutați folosind joystick-ul de pe monitor; pur și simplu utilizați software-ul DDM.
2. Organizați mai multe aplicații pe ecran, fixându-le într-un șablon la alegere cu Easy Arrange (Aranjare ușoară).
3. Atribuiți aplicații sau chiar fișiere partițiilor din Easy Arrange (Aranjare ușoară), salvați aspectul ca profil și apoi restaurați automat profilul utilizând Easy Arrange Memory (Memorie aranjare ușoară).
4. Conectați monitorul Dell la mai multe surse de intrare și gestionați aceste intrări video multiple utilizând Input Source (Sursă de intrare).
5. Particularizați fiecare aplicație cu modul de culoare diferit utilizând Color Preset (Presetări de culori).
6. Reproduceți setările aplicației Dell Display Manager de la un monitor la un alt monitor, aceluiași model, cu setările aplicației Import/export

Mai mult decât atât, acest model vine cu funcții avansate de gestionare de la distanță pentru administratorii IT.

Pentru mai multe informații despre Dell Display Manager, accesați

<https://www.dell.com/support/ddm>

Puteți descărca software-ul de la acest link și puteți regăsi ghidul de utilizare detaliat al software-ului și al articolului din baza de cunoștințe sub fila documentație.

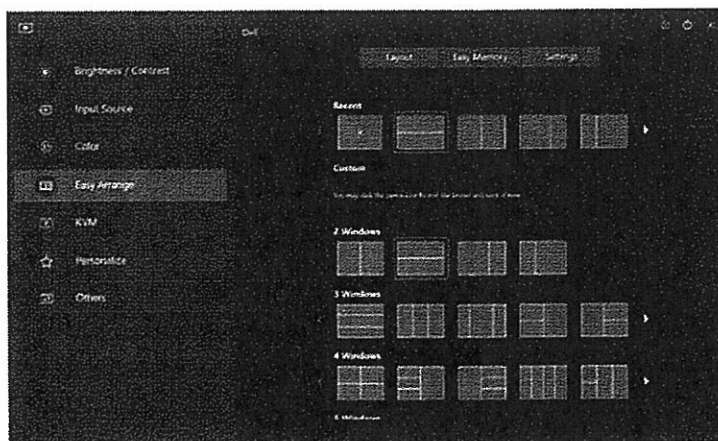

Interfața cu utilizatorul pentru Dell Display Manager



Specificații rezoluție

Descriere	Valoare
Frecvență orizontală	De la 28 kHz până la 151 kHz
Rată de înprospătare pe verticală	De la 48 Hz până la 100 Hz
Rezoluție maximă prestabilită	2560 x 1440

Moduri video acceptate

Descriere	Valoare
Capacități de afișare video (HDMI sau DisplayPort)	480p, 576p, 720p, 1080i (HDMI), 1080p, 1440p



Moduri de afișare prestabilite

Moduri de afișare prestabilite HDMI/DP

Mod de afișare	Frecvență orizontală (kHz)	Frecvență verticală (Hz)	Sincronizator pixeli (MHz)	Polaritate sincronizare (orizontală/verticală)
VESA 640 x 480	31,47	59,94	25,17	-/-
VESA 640 x 480	37,50	75,00	31,50	-/-
IBM 720 x 400	31,47	70,08	28,32	-/+
VESA 800 x 600	37,88	60,32	40,00	+/+
VESA 800 x 600	46,88	75,00	49,50	+/+
VESA 1024 x 768	48,36	60,00	65,00	-/-
VESA 1024 x 768	60,02	75,03	78,75	+/+
VESA 1152 x 864	67,50	75,00	108,00	+/+
VESA 1280 x 720	45,00	59,94	74,25	-/+
VESA 1280 x 800	49,31	59,91	71,00	+/+
VESA 1280 x 960	60,00	60,00	108,00	+/+
VESA 1280 x 1024	63,98	60,02	108,00	+/+
VESA 1280 x 1024	79,98	75,02	135,00	+/+
VESA 1440 x 900	55,94	59,89	106,50	-/+
VESA 1680 x 1050	65,29	59,95	146,25	-/+
VESA 1920 x 1080	67,50	60,00	148,50	+/+
VESA 2048 x 1080	66,66	59,99	147,18	+/-
VESA 2560 x 1440	88,79	59,95	241,50	+/-
VESA 2560 x 1440	151,05	100,04	410,86	+/-



Specificații electrice

Descriere	Valoare
Semnale de intrare video	HDMI 600 mV pentru fiecare linie diferențială, impedanță de intrare 100 ohmi per pereche diferențială DisplayPort 600 mV pentru fiecare linie diferențială, impedanță de intrare 100 ohmi per pereche diferențială.
Tensiune de intrare c.a./ frecvență/curent	100 - 240 V c.a./50 Hz sau 60 Hz +3 Hz / 1,5 A (normal)
Curent de impuls	120 V: 30 A (maxim) 240 V: 60 A (maxim)
Consum de energie	0,3 W (modul oprit) ¹ 0,3 W (modul de așteptare) ¹ 21,4 W (modul pornit) ¹ 57 W (Maximum) ² 19,2 W (P_{on}) ³ 60,58 kWh (TEC) ³

¹ Conform definiției din UE 2019/2021 și UE 2019/2013.

²Setare luminozitate și contrast maxime.

³ P_{on} : Consum de energie în modul pornit conform definiției din standardul Energy Star versiunea 8.0.

TEC: Consum total de energie în kWh conform definiției din standardul Energy Star versiunea 8.0.

Acest document are doar scop informativ și reflectă randamentul în condiții de laborator. Este posibil ca produsul să se comporte diferit, în funcție de software-ul, componentele și perifericele pe care le-ați comandat și nu există obligația de a actualiza aceste informații.



În consecință, clientul nu se va baza pe aceste informații pentru a decide asupra toleranțelor electrice sau de alt fel. Nu se acordă niciun fel de garanție, exprimată sau implicită, privind acuratețea sau exhaustivitatea.



NOTĂ: Acest monitor este certificat ENERGY STAR.



Acest produs se califică pentru ENERGY STAR cu setările prestabilite din fabrică, care pot fi restaurate prin funcția „Factory Reset” (Resetare valori din fabrică) din meniul OSD. Modificarea setărilor prestabilite din fabrică sau activarea altor funcții poate duce la creșterea consumului de energie, ceea ce ar putea duce la depășirea limitei specificate pentru ENERGY STAR.



Caracteristici fizice

Descriere	Valoare
Dimensiuni (cu suport):	
Înălțime (maxim)	518,63 mm (20,42 in)
Înălțime (minim)	388,63 mm (15,30 in)
Lățime	611,34 mm (24,07 in)
Adâncime	200,38 mm (7,89 in)
Dimensiuni (fără suport):	
Înălțime	355,98 mm (14,02 in)
Lățime	611,34 mm (24,07 in)
Adâncime	58,81 mm (2,32 in)
Dimensiuni suport:	
Înălțime	411,80 mm (16,21 in)
Lățime	248,00 mm (9,76 in)
Adâncime	200,38 mm (7,89 in)
Bază	248,00 x 180,00 mm (9,76 in. x 7,09 in.)
Greutate:	
Greutate cu ambalaj	8,64 kg (19,05 lb)
Greutate cu ansamblul suportului și cabluri	6,54 kg (14,42 lb)
Greutate fără ansamblul suportului (pentru considerații privind montarea pe perete sau montarea VESA - fără cabluri)	4,49 kg (9,90 lb)
Greutatea ansamblului suportului	1,78 kg (3,92 lb)



Caracteristici de mediu

Descriere	Valoare
Standarde de compatibilitate:	
<ul style="list-style-type: none"> · Conformitate RoHS · Monitor cu BFR/PVC redus. (Plăcile sale de circuite sunt fabricate din laminate fără BFR/PVC). · Sticlă fără arsenic și fără mercur numai pentru panou. · Monitor certificat ENERGY STAR 	
Temperatură:	
În stare de funcționare	între 0°C și 40°C (32°F și 104°F)
Oprit	<ul style="list-style-type: none"> · Depozitare: între -20°C și 60°C (-4°F și 140°F) · Transport: între -20°C și 60°C (-4°F și 140°F)
Umiditate:	
În stare de funcționare	10% până la 80% (fără condensare)
Oprit	<ul style="list-style-type: none"> · Depozitare: între 10 și 90 % (fără condensare) · Transport: între 10 și 90 % (fără condensare)
Altitudine:	
În stare de funcționare (maximă)	5.000 m (16.400 ft)
Oprit (maximă)	12.192 m (40.000 ft)
Disipare termică	194,53 BTU/oră (maxim)
	73,03 BTU/oră (în modul pornit)



NAS +

Translated from English to Romanian - www.onlinedoctranslator.com

Synology®



RackStation

RS2423+

RS2423RP+



Soluție versatilă de stocare pentru sarcini de lucru de afaceri

RS2423+ și RS2423RP+ (redundante) putere) sunt versatile și rentabile 2U 12-serve de stocare în bay pentru stocarea centrală a datelor și partajare, backup pentru endpoint-uri și servere, managementul supravegherii și alte activități aplicații. Cu peste 3.500/1.700 MB/s performanță de citire/scriere secvențială, până la 216 TB de stocare brută, 1 și opțiunea de a mări I/O viteze prin cache-ul SSD, RS2423+ și RS2423RP+ oferă stocare flexibilă cu funcții puternice capacități încorporate de protecție a datelor.

Repere

- Performanță solidă
Debit de citire/scriere secvențială de peste 3.500/1.700 MB/s2, suportă aplicații la nivelul întregului birou
- Expansiune la cerere
Scalați până la 24 de compartimente de unități și 432 TB de stocare brută cu o singură unitate de expansiune Synology RK1223RP3
- Copii de rezervă complete
Protejați-vă infrastructura IT cu soluții fără licență pentru backup, replicare și recuperare
- Garanții de disponibilitate
Unitățile de stocare hot-swap, extinderea volumului online, sursele de alimentare duale (RS2423RP+) și clusteringul cu disponibilitate ridicată ajută la menținerea serviciilor online

Server de stocare robust pentru aplicații de birou

RS2423+ și RS2423RP+ sunt servere rack 2U cu 12 bay-uri, concepute pentru a ajuta întreprinderile mici și mijlocii și sucursalele să își consolideze gestionarea datelor într-un singur sistem. Soluțiile integrate de protecție a datelor și extensibilitatea ușoară a hardware-ului le fac o opțiune excelentă pentru toate scenariile care necesită stocare de date fiabilă și eficientă din punct de vedere al costurilor.

- Performanța de citire/scriere secvențială de peste 3.500/1.700 MB/s acceptă volume mari de transfer de date și permite partajarea, sincronizarea și copierea de rezervă rapidă a fișierelor pentru mai mulți utilizatori
- Compatibilitatea cu stocarea all-flash și hibridă înseamnă că utilizatorii pot adăuga SSD-uri SATA ca volume de stocare sau cache de citire/scriere pentru a accelera volumele HDD sau pot adăuga placă de bază4
- Conectivitate 10GbE încorporată și două porturi Gigabit care pot fi suplimentate cu porturi 1/10/25GbE suplimentare datorită unui slot de expansiune PCIe 3.05
- Extinderea simplă a capacității până la 432 TB de stocare brută este disponibilă oricând este nevoie cu un Synology [RX1223RP](#) Unitatea de extindere 3
- Tăvile de unități hot-swap și gestionarea online a volumelor permit gestionarea stocării fără întreruperi, în timp ce sursele de alimentare duale opționale hot-swap (RS2423RP+) mențin serviciile în funcțiune în cazul unor probleme cu o singură sursă de alimentare

Soluții integrate de protecție a datelor și a timpului de funcționare

Soluțiile fără licență ajută la protejarea datelor și configurațiilor din sistemul Synology, asigură o funcționare maximă a sistemului și efectuează copii de rezervă și restaurează toate dispozitivele, mașinile virtuale și aplicațiile cloud.

- [Synology High Availability](#) oferă failover rapid între două unități Synology identice pentru a menține serviciile online în caz de dezastru
- [Replicarea instantaneeelor](#) oferă protecție a datelor programabilă și aproape instantanee, cu control al versiunilor, asigurându-se că toate folderele partajate și LUN-urile de pe sistemul Synology rămân în siguranță și disponibile1
- [Hiper Backup](#) protejează sistemul Synology prin copierea de rezervă a folderelor partajate și a configurațiilor către mai multe destinații, inclusiv către locația securizată [Depozitare C2](#) cloud public,6 cu eficiență oferită de deduplicarea încorporată, integritate

verificări, compresie și versionare

- Suita Synology Active Backup vă permite să consolidați protecția clienților și serverelor Windows, a endpoint-urilor Linux, a sistemelor Synology, a mașinilor virtuale VMware® și Hyper-V® și a aplicațiilor SaaS, maximizând eficiența stocării cu ajutorul tehnologiei de deduplicare a datelor

Centru de colaborare și comunicare pentru echipe

Synology suită de colaborare oferă o soluție de cloud privat pentru angajații locali și cei aflați la distanță, pentru editarea simultană a documentelor, partajarea fișierelor, gestionarea e-mailurilor, trimiterea de mesaje instantanee și multe altele.

- Unitate Synology acceptă partajarea fișierelor, accesul la date de la distanță, sincronizarea între dispozitive și site-uri, restaurarea fișierelor la cerere și backup-ul
- Cel/Cea/Cei/Cele Biroul Synology extensia permite utilizatorilor să colaboreze la documente, foi de calcul și diapozitive de prezentare în timp real, susținută de opțiuni convenabile, cum ar fi versionarea fișierelor pentru o restaurare ușoară și protecția prin parolă
- Chat Synology reunește echipele prin chat-uri individuale, chat-uri de grup și canale private criptate pe mai multe platforme
- Synology MailPlus 7 oferă un server de e-mail securizat, fiabil și privat
- Calendarul Synology ajută echipele să urmărească prioritățile prin partajarea și programarea convenabilă a calendarului
- Partajare hibridă Synology combină stocarea locală fiabilă și sincronizarea eficientă a folderelor partajate în cloud pentru a permite sincronizarea perfectă între site-uri și accesul local la fișiere la viteze LAN7

Virtualizare și containerizare fiabilă și sigură

Folosește-ți sistemul Synology castocare mașină virtuală, server de backup pentru mașini virtuale și container alternativ pentru gazda mașinii virtuale, cu certificare completă pentru mediile VMware® vSphere™, Microsoft® Hyper-V®, Citrix® XenServer™ și OpenStack.

- Synology Storage Console pentru platforme VMware sau Windows vă permite să gestionați componentele de stocare VM direct din hypervisor. Integrarea VMware VAAI și Windows ODX ajută la descărcarea operațiunilor de stocare și la accelerarea acestora.

transferuri de date

- Găzduiește containere ușoare și mașini virtuale pentru testare, sandboxing și recuperare în caz de urgență cu [Docker](#) și [Manager de mașini virtuale Synology](#), un hipervizor nativ care acceptă Windows, Linux și versiuni virtuale ale DSM8

Supraveghere video privată

Stia de supraveghere [Synology](#) transformă orice sistem Synology într-un puternic înregistrator video de rețea (NVR).

- Peste 8.300 de modele de camere compatibile
- Suport ONVIF pentru o selecție mai largă de camere
- Stocare privată, fără abonament, a înregistrărilor
- Acces prin browsere web, clienți desktop și aplicații mobile
- Reguli bazate pe evenimente pentru declanșarea unor acțiuni specifice
- Opțiuni de e-mail, SMS și notificări push
- Înregistrare simultană în cloud cu [Supraveghere C2](#) pentru un nivel suplimentar de protecție a datelor și o partajare mai convenabilă

Prezentare generală a hardware-ului

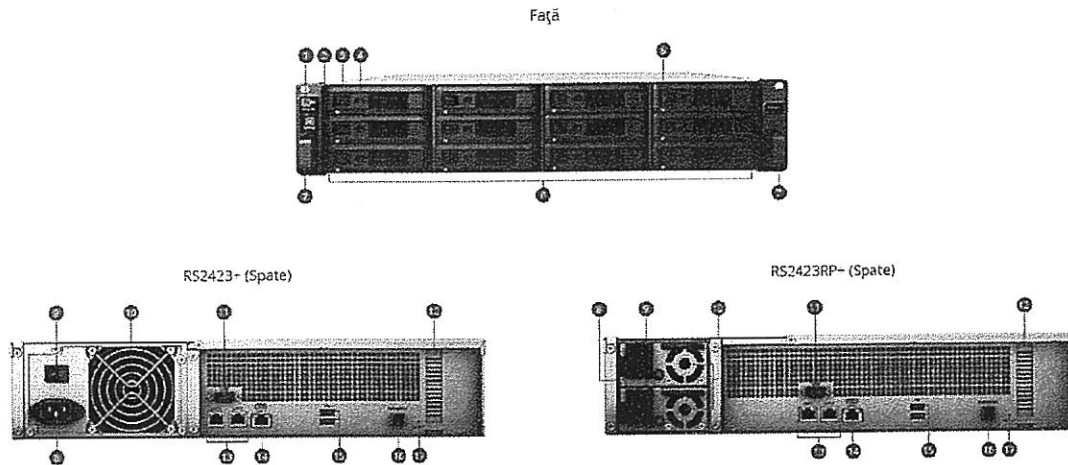

1	Buton de alimentare și Indicator	2	Indicator de stare	3	Indicator de alertă	4	Buton Dezactivare Sunet
5	Starea unității Indicatori	6	Trăni pentru unități	7	Capete de eșecare a circuitului de șine	8	Perișuri de alimentare
9	Întrerupătorul de alimentare	10	Ventilatoare 95W	11	Portul consolei	12	Extensie PCI Express Slot
13	Porturi RJ-45 1GbE	14	Port RJ-45 10GbE	15	Porturi USB 3.2 Gen 1	16	Port de expansiune
17	Buton de resetare						

Specificații tehnice

Hardware

CPU	AMD Ryzen V1780B
Memorie	8 GB DDR4 ECC UDIMM (extensibilă până la 32 GB)
Tipuri de unități compatibile	<ul style="list-style-type: none">• 12 x HDD SATA Synology de 3,5" sau SSD SATA Synology de 2,5" (unitățile nu sunt incluse)• Synology garantează funcționalitate, fiabilitate și performanță completă doar pentru unitățile Synology enumerate în lista de compatibilitate. Utilizarea componentelor nevalidate poate limita anumite funcționalități și poate duce la pierderi de date și instabilitate a sistemului!10
Unități înlocuibile la cald	Da
Porturi externe	<ul style="list-style-type: none">• 2 porturi USB 3.2 Gen 1• 1 x Port de expansiune (Mini-SAS HD)
Factor de formă	Montare în rack
Dimensiune (îxLxA)	<ul style="list-style-type: none">• RS2423+: 88 x 482 x 552 (cu mufe pentru server)• RS2423RP+: 88 x 482 x 578 (cu mufe pentru server)
Greutate	<ul style="list-style-type: none">• RS2423+: 11,5 kg• RS2423RP+: 11,9 kg
Porturi LAN	<ul style="list-style-type: none">• 1 x 10GbE RJ-45• 2 x 1GbE RJ-45
Trezire prin LAN/WAN	Da (doar pe porturi 1GbE)
Extensie PCIe	<ul style="list-style-type: none">• 1 slot cu lățimea de 8, Gen 3.0 x4 benzi• Acceptă plăci de interfață de rețea, plăci adaptoare SSD M.2 și plăci combo5
Pornire/oprire programată	Da
Verificarea temperaturii	3 x (60 x 60 x 38 mm)
Tensiune de intrare CA	100 V până la 240 V CA
Frecvența puterii	50/60 Hz, monofazat
Mediul de operare	<ul style="list-style-type: none">• Temperatură: 0°C până la 35°C (32°F până la 95°F)• Umiditate relativă: 8% până la 80% RH
Mediul de stocare	<ul style="list-style-type: none">• Temperatură: -20°C până la 60°C (-5°F până la 140°F)• Umiditate relativă: 5% până la 95% RH
Altitudine maximă de funcționare	5.000 m (16.400 ft)

Specificații generale DSM

Protocoale de rețea	SMB, AFP, NFS, FTP, WebDAV, CalDAV, iSCSI, Telnet, SSH, SNMP și VPN (PPTP, OpenVPN™, L2TP)
Sisteme de fișiere	<ul style="list-style-type: none">• Intern: Btrfs, ext4• Extern: Btrfs, ext4, ext3, FAT32, NTFS, HFS+, exFAT
Tipuri RAID acceptate	Synology Hybrid RAID (SHR), Basic, JBOD, RAID 0, RAID 1, RAID 5, RAID 6 și RAID 10
Gestionarea stocării	<ul style="list-style-type: none">• Dimensiune maximă a unui singur volum: 103 TB/200 TB11• Număr maxim de instanțee de sistem: 65.53612• Număr maxim de volume interne: 64
Cache SSD4	<ul style="list-style-type: none">• Suport pentru memoria cache de extensiere• Compatibilitate cu M.2 NVMe și SSD SATA de 2,5"
Capacități de partajare a fișierelor	<ul style="list-style-type: none">• Număr maxim de conturi de utilizatori locali: 2.048• Număr maxim de grupuri locale: 256• Număr maxim de foldere partajate: 512• Număr maxim de conexiuni SMB/NFS/AFP/FTP simultane: 2.000
Privilegii	Lista de control al accesului (ACL) Windows® și privilegiile aplicațiilor
Servicii de director	Se conectează cu serverele Windows® AD/LDAP, permițând utilizatorilor domeniului să se conecteze prin SMB/NFS/AFP/FTP/File Station folosind acreditările existente
Virtualizare	VMware® vSphere™, Microsoft® Hyper-V®, Citrix® XenServer™, OpenStack și Kubernetes
Securitate	Firewall, criptare foldere partajate, criptare SMB, FTP prin SSL/TLS, SFTP, rsync prin SSH, blocare automată a autentificării, suport Let's Encrypt și HTTPS (suită de cifru personalizabilă)
Browsere acceptate	Google Chrome®, Firefox®, Microsoft Edge®, Safari® 13 și versiuni ulterioare și Safari (iOS 13.0 și versiuni ulterioare) pe iPad, Chrome (Android™ 11.0 și versiuni ulterioare) pe tablete
Limbă de interfață	English, Deutsch, Français, Italiano, Español, Dansk, Norsk, Svensk, Nederlands, Русский, Polski, Magyar, Português do Brasil, Português Europeu, Türkçe, Český, ไทย, 日本語, 한국어, 繁體中文, 简体中文

Pachete și aplicații

Server de fișiere și sincronizare

[Cinéma](#)

[Statie de fișiere](#)

[Hybrid Share6](#)

[Server de fișiere Presto 13](#)

[Sincronizare în cloud](#)

[Căutare universală](#)

[Asistent de mișcare](#)

Multimedia

[Fotografii Synology](#)

[Statie video](#)

[Statie audio](#)

[Serverul iTunes®](#)

Stocare SAN

[Manager SAN](#)

Supraveghere

[Statie de Supraveghere 14](#)

Soluții de protecție a datelor și backup

[Hiper Backup](#)

[Replicarea instantaneelor](#)

[Synology High Availability Active Backup for Business Active Backup pentru Google](#)

[Workspace Active Backup pentru](#)

[Microsoft 365](#)

Productivitate la birou

[Biroul Synology](#)

[Calendarul Synology](#)

[Statie de notițe](#)

Management și administrație

[Server VPN pentru sistemul de administrare centrală Synology](#)

[Directory Server](#)

[Perspectivă activă15](#)

[Analizator de stocare](#)

[Antivirus esențial](#)

[Statie web](#)

[Server DNS](#)

[Server RADIUS](#)

[Centru de jurnal](#)

Alții

Aplicații iOS/Android™



Scanați codul QR pentru a descărca fișa detaliată cu specificații ale produsului

<https://sy.to/r2423pd5QR>

Mediu și ambalaje

Siguranța mediului	Conform cu RoHS
Conținutul pachetului	<ul style="list-style-type: none">• 1 x unitate principală RS2423+/RS2423RP+• 1 x Ghid de instalare rapidă• 1 x Pachet de accesorii• 1 x cablu de alimentare CA (RS2423+) / 2 x cablu de alimentare CA (RS2423RP+)
Accesorii opționale16	<ul style="list-style-type: none">• DDR4 ECC UDIMM: D4EU01-8G / D4EU01-16G• Unitate de expansiune: RX1223RP• Placă de interfață de rețea 10GbE: E10G21-F2 / E10G18-T2 / E10G18-T1• Placă de interfață de rețea 25GbE: E25G21-F2• Placă adaptor combinată M.2 SSD și 10GbE: E10M20-T1• Placă adaptor SSD M.2: M2D20• SSD NVMe: Seria SNV3400/3500• SSD SATA de 2,5": Seria SAT5200• HDD SATA de 3,5": Seria HAT5300• Kit șină glisantă: RKS-02• Pachet de licență MailPlus 7• Pachet de licență pentru dispozitive de supraveghere14• Pachet de licență DSM virtual 8• Garanție extinsă: EW202, Garanție extinsă Plus17
Garanție	3 ani17,18

Notă: Specificațiile pot fi modificate fără notificare prealabilă. Vă rugăm să consultați fișa modelului [aici](#) sau [specificații](#) pentru cele mai recente informații.

1. Capacitate brută. Capacitatea de stocare utilizabilă poate varia în funcție de unitățile utilizate și de configurația RAID.
2. Cifrele de performanță obținute prin testare internă de către Synology. Performanța reală poate varia în funcție de mediul de testare, utilizare și configurație. Consultați [diagrame de performanță](#) pentru mai multe informații.
3. RS2423+/RS2423RP+ acceptă până la 24 de unități cu un [Synology RX1223RP](#) Unitate de expansiune, se vinde separat.
4. Memoria cache SSD poate fi activată utilizând unități SSD SATA de 2,5" din seria Synology SAT5200 în compartimente standard pentru unități sau fără a ocupa compartimente pentru unități, instalând unități SSD NVMe M.2 din seria Synology SNV3400 și SNV3500 folosind plăci adaptoare M2D20 sau E10M20-T1. Unitățile și plăcile adaptoare sunt vândute separat.
5. Pentru cea mai actualizată listă de plăci de rețea și HBA compatibile, consultați [lista de compatibilitate](#).
6. C2 Storage pentru Hyper Backup și Hybrid Share necesită achiziționarea unui abonament anual sau lunar [abonament](#). O perioadă de încercare gratuită este disponibilă pentru fiecare dispozitiv nou înregistrat.
7. Sunt incluse cinci conturi de e-mail MailPlus. Conturi de e-mail suplimentare pot fi adăugate prin achiziționarea pachetelor de licență Synology MailPlus. [Află mai multe](#)
8. Anumite funcții avansate necesită [Manager de mașini virtuale Pro](#) Unu

9. Licența Virtual DSM este inclusă. Instanțele Virtual DSM suplimentare necesită achiziționarea de [Licențe DSM virtuale](#).
9. C2 Surveillance necesită achiziționarea unui dispozitiv eligibil [abonament anual](#). Fiecare canal suplimentar necesită un abonament separat. Este disponibilă o perioadă de încercare gratuită.
10. Verificați [lista de compatibilitate](#) pentru unitățile acceptate.
11. Volumele de până la 108 TB sunt acceptate ca memoria instalată implicit. Volumele de până la 200 TB pot fi create dacă memoria este actualizată la 32 MB ca diferență de dimensiune depe dimensiunile maxime ale volumului.
12. Instanțele de sistem includ instanțele realizate de SAN Manager, Snapshot Replication și Virtual Machine Manager.
13. Licența Presto File Server poate fi achiziționată separat prin intermediul aplicației.
14. Surveillance Station include două licențe gratuite. Conectarea mai multor camere și dispozitive necesită licențe suplimentare. [Află mai multe](#).
15. Synology Active Insight necesită achiziționarea unui abonament anual sau lunar [abonament](#). O perioadă de încercare gratuită este disponibilă pentru fiecare cont Synology.
16. Vă rugăm să consultați [lista de compatibilitate](#) pentru cea mai recentă listă de accesorii opționale.
17. Garanție de până la 5 ani disponibilă ca pachet suplimentar cu Extended Warranty Plus sau Extended Warranty, ambele extinse pe 2 ani.

Suplimente pentru servicii în garanție disponibile în anumite regiuni. Verificați disponibilitatea pentru [Garanție Extinsă W700](#) sau [Garanție Extinsă Plus](#).

18. Perioada de garanție începe de la data achiziției, așa cum este menționată pe bonul fiscal. Vizitați <https://www.synology.com/compani/legal/garantie> pentru mai multe informații.

SYNOLOGY INC.

© 2023, Synology Inc. Toate drepturile rezervate. Synology, sigla Synology sunt mărci comerciale sau mărci comerciale înregistrate ale Synology Inc. Alte nume de produse și companii menționate aici pot fi mărci comerciale ale companiilor respective. Synology își rezervă dreptul de a modifica specificațiile și descrierile produselor în orice moment, fără notificare prealabilă.

RS2423+/RS2423RP+-2023-ENU-REV000

Synology

FIȘĂ TEHNICĂ | RackStation RS2423+ și RS2423RP+

NAS+

Translated from English to Romanian - www.onlinedoctranslator.com

Synology®

Specificații ale produsului

—

D4EU018G

Ultima actualizare: 2 aprilie 2025

Specificații hardware	
șablon.descriere_memorie	DIMM DDR4 ECC fără buffer
șablon.capacitate_memorie	8 GB
șablon.ean_number	EAN 4711174724420
Garanție	5 ani
Modele Aplicate	
<ul style="list-style-type: none"> • Seria FS: FS2500 • Seria 23: RS2423RP, RS2423 	
Note	Pentru configurațiile de memorie cu mai multe module, toate modulele trebuie să fie identice și să aibă același număr de model. Verificați Manualul produsului produsului Synology pentru configurațiile de memorie recomandate.

NAS+

Translated from English to Romanian - www.onlinedoctranslator.com

Synology®

Specificații ale produsului



HAT331012T

Ultima actualizare: 7 ian. 2025

Specificații hardware

General	
Capacitate	12 TB
Factor de formă	3,5"
Interfață	SATA 6 Gb/s
Performanță	
Viteză de rotație	7.200 rpm
Date maxime susținute Viteză de transfer (tip.)	281 MB/s
Fiabilitate	
Garanție	3 ani
Note	Perioada de garanție începe de la data achiziției, așa cum este menționată pe bonul fiscal. Află mai multe)
Consum de energie	
Tip. de mers în gol activ)	3,30 W
Citire/Scriere aleatorie 4KB Q1 (Tip.)	6,85 W
Note	Consumul de energie poate diferi în funcție de configurații și platforme.
Temperatură	
Funcționare	5°C până la 60°C 41°F până la 140°F
Nefuncțional	40°C până la 70°C 40°F până la 158°F
Compatibilitate	
Modele Aplicate	<ul style="list-style-type: none">• HAT33002T• HAT33004T

- HAT33006T
 - HAT33108T
 - HAT331012T
 - HAT331016T
-

Sever

Dell EMC PowerEdge R450

Specificații tehnice

Note, precauții și avertismente

 **NOTA:** O NOTĂ indică informații importante care vă ajută să utilizați mai bine produsul.

 **ATENȚIE:** O ATENȚIE indică fie o potențială deteriorare a hardware-ului, fie pierdere de date și vă spune cum să evitați problema.

 **AVERTIZARE:** Un AVERTISMENT indică un risc potențial de daune materiale, vătămări corporale sau deces.

Cuprins

Capitolul 1: Specificații tehnice.....	4
Dimensiunile șasiului.....	5
Greutatea sistemului.....	6
Specificațiile procesorului.....	6
Specificații ale sursei de alimentare.....	6
Sisteme de operare acceptate.....	6
Specificații ale ventilatoarelor de răcire.....	7
Specificațiile bateriei sistemului.....	8
Specificații pentru riser-ul plăcii de extensie.....	8
Specificații de memorie.....	8
Specificațiile controlerului de stocare.....	9
Acționări.....	9
Specificații pentru porturi și conectori.....	9
Specificații porturilor USB.....	9
Specificații port NIC.....	10
Specificații ale conectorului serial.....	10
Specificații port VGA.....	10
IDSDM.....	10
Specificații video.....	10
Specificații de mediu.....	11
Specificații privind contaminarea cu particule și gaze.....	12
Restricții termice.....	12

Specificații tehnice

Specificațiile tehnice și de mediu ale sistemului dumneavoastră sunt prezentate în această secțiune.

Subiecte:

- Dimensiunile sasiului
- Greutatea sistemului
- Specificațiile procesorului
- Specificații PSU
- Sisteme de operare acceptate
- Specificațiile ventilatoarelor de răcire
- Specificațiile bateriei sistemului
- Specificații pentru riser-ul plăcii de expansiune
- Specificații de memorie
- Specificațiile controlerului de stocare
- Unități
- Specificații pentru porturi și conectori
- Specificații video
- Specificații de mediu

Dimensiunile șasiului



Figura 1. Dimensiunile șasiului PowerEdge R450

Tabelul 1. Dimensiunile șasiului

Unități	Xa	Xb	Y	Za	Zb	Zc
4 x 3,5 inci	482 mm (18.976 inci)	434 mm (17.08 inci)	42,8 mm (1,685 inci)	22 mm (0,866 inci) fără ramă 35,84 mm (1,41 inci) cu ramă	677,8 mm (26,685 inci) (suprafața dintre ureche și sursa de alimentare) 691,07 mm (27,207 inci) (Carcasă de suport în L de la ureche la fluture)	712,95 mm (28,069 inci) fără sursă de alimentare manevrare fără curea velcro)
8 x 2,5 inci	482 mm (18.976 inci)	434 mm (17.08 inci)	42,8 mm (1,685 inci)	22 mm (0,866 inci) fără ramă 35,84 mm (1,41 inci) cu ramă	627,03 mm (24,686 inci) (suprafața dintre ureche și sursa de alimentare) 640,3 mm (25,209 inci) (Carcasă de suport în L de la ureche la fluture)	662,19 mm (26,070 inci) fără sursă de alimentare manevrare fără curea velcro)

i NOTA: Zb este suprafața externă nominală a peretelui din spate unde se află conectorii I/O ai plăcii de sistem.

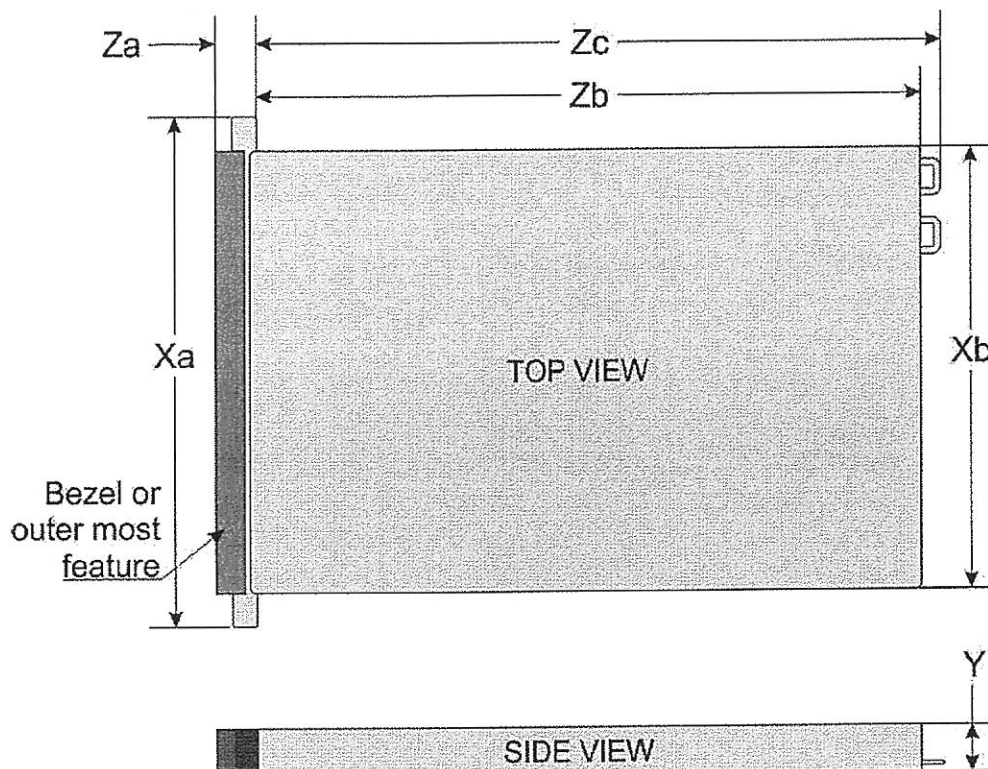
Greutatea sistemului

Tabelul 2. Greutatea sistemului PowerEdge R450

Configurația sistemului	Greutate maximă (cu toate unitățile/SSD-urile/ramele)
Sistem de 4 x 3,5 inci	18,62 kg (41,05 livre)
Sistem de 8 x 2,5 inci	16,58 kg (36,55 livre)

Specificațiile procesorului

Tabelul 3. Specificațiile procesorului PowerEdge R450

Procesor acceptat	Numărul de procesoare acceptate
3a două procesoare scalabile Intel Xeon de generație superioară cu până la 24 de nuclee	Până la două

Specificații PSU

Sistemul PowerEdge R450 acceptă până la două unități de alimentare (PSU) CA sau CC.

Tabelul 4. Specificațiile sursei de alimentare PowerEdge R450

Sursă de alimentare	Clasă	Căldură disipare (maxim)	Frecvență	Voltaj	Aer condiționat		DC	Actual
					Linie înaltă 200–240 V.	Linie inferioară 100–120 V		
1100 W CC	N/A	4265 BTU/oră	N/A	- 48--(-60) V	N/A	N/A	1100 W	27 A
800 W Mod mixt	Platină	3000 BTU/oră	50/60 Hz	100–240 V AC, autoreglare	800 W	800 W	N/A	9.2 A-4.7 A
	N/A	3000 BTU/oră	N/A	240 V CC, autoreglare	N/A	N/A	800 W	3,8 A
600 W Mod mixt	Platină	2250 BTU/oră	50/60 Hz	100–240 V AC, autoreglare	600 W	600 W	N/A	7.1 A-3.6 A
	N/A	2250 BTU/oră	N/A	240 V CC, autoreglare	N/A	N/A	600 W	2,9 A

i NOTA: Acest sistem este, de asemenea, conceput pentru a se conecta la sistemele de alimentare IT cu o tensiune fază-fază care nu depășește 240 V.

i NOTA: Disiparea căldurii se calculează folosind puterea nominală a sursei de alimentare.

i NOTA: Când selectați sau actualizați configurația sistemului, pentru a asigura o utilizare optimă a energiei, verificați consumul de energie al sistemului cu ajutorul instrumentului Dell Energy Smart Solution Advisor, disponibil la adresa Dell.com/ESSA.

Sisteme de operare acceptate

Sistemul PowerEdge R450 este compatibil cu următoarele sisteme de operare:

- Serverul Ubuntu LTS canonic
- Hipervizor Citrix

- Microsoft Windows Server cu Hyper-V
- Red Hat Enterprise Linux
- Serverul SUSE Linux Enterprise
- VMware ESXi

Pentru mai multe informații, accesați www.dell.com/ossupport.

Specificațiile ventilatoarelor de răcire

Sistemul PowerEdge R450 este compatibil cu ventilatoare standard (STD) și ventilatoare SLVR de înaltă performanță.

i | **NOTA:** Pentru mai multe informații despre configurația sau matricea de suport pentru ventilatoare, consultați Matricea de restricții termice.

Tabelul 5. Specificațiile ventilatorului de răcire PowerEdge R450

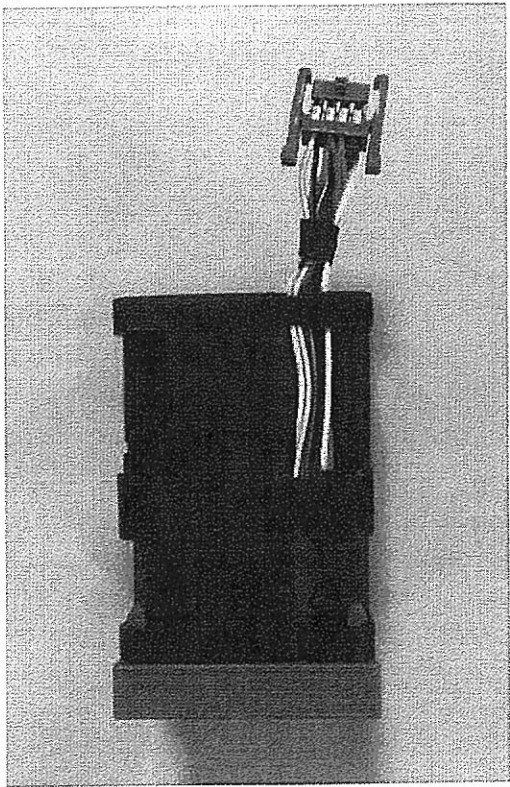
Tipul ventilatorului	Abreviere	De asemenea cunoscut ca	Eticheta culoare	Imaginea etichetei
Standard ventilator	BTS	BTS	Fără etichetă	 <p>Figura 2. Ventilator standard</p>
Ridicat performanță ce (Argint ventilator de grad)	HPR (SLVR)	HPR	Argint	<p>i NOTA: Noile ventilatoare de răcire vin cu eticheta High Performance Silver Grade. În timp ce ventilatoarele de răcire mai vechi au eticheta High Performance.</p>

Tabelul 5. Specificații ventilator de răcire PowerEdge R450 (continuare)

Tipul ventilatorului	Abreviere	De aer condiționat, cunoscut ca	Eticheta culoare	Imaginea etichetei
				

Figura 3. Ventilator de înaltă performanță (clasa Silver)

Specificațiile bateriei sistemului

Sistemul PowerEdge R450 este compatibil cu baterii litiu de tip buton CR 2032 de 3,0 V.

Specificații pentru riser-ul plăcii de expansiune

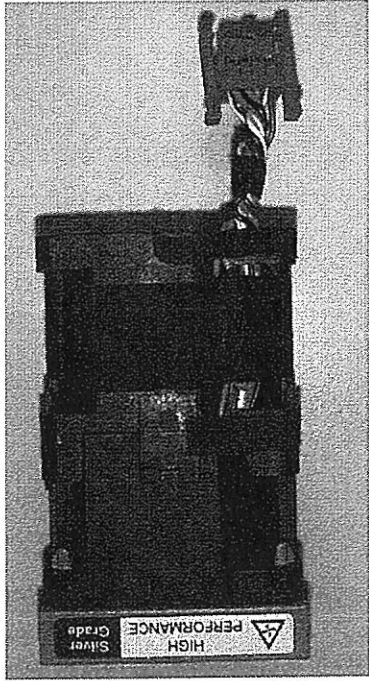
Sistemul PowerEdge R450 acceptă până la două plăci de extensie PCI express (PCIe) Gen 4.

Tabelul 6. Sloturi pentru plăci de extensie acceptate pe placa de sistem

Slot PCIe	Înălțător	Înălțimea slotului PCIe	Lungimea slotului PCIe	Lățimea slotului PCIe
Slotul 1	Coloană 1	Profil redus	jumătate de lungime	x16
Slotul 3	Contracanal 2c	Profil redus	jumătate de lungime	x16

i **NOTA:** Pentru informații despre instrucțiunile de instalare a plăcii de extensie, consultați instrucțiunile specifice sistemului. *Manual de instalare și servicii* disponibil la <https://www.dell.com/poweredgemanuals>.

Specificații de memorie

Sistemul PowerEdge R450 acceptă următoarele specificații de memorie pentru o funcționare optimizată.

Tabelul 7. Specificații de memorie

Tip DIMM	Rang DIMM	DIMM capacitate	Un singur procesor		Procesoare duale	
			DIMM minim capacitate	DIMM maxim capacitate	Minim DIMM capacitate	MDIMM maxim capacitate
RDIMM	Rang unic	8 GB	8 GB	64 GB	16 GB	128 GB
	Rang dublu	16 GB	16 GB	128 GB	32 GB	256 GB
		32 GB	32 GB	256 GB	64 GB	512 GB
		64 GB	64 GB	512 GB	128 GB	1 TB

Tabelul 8. Socluri pentru module de memorie

Socluri pentru module de memorie	Viteză
16, 288 de pini	2933 MT/s, 2666 MT/s

Specificațiile controlerului de stocare

Sistemul PowerEdge R450 acceptă următoarele plăci de controler:

Tabelul 9. Plăci de controler de stocare PowerEdge R450

Controlere interne	Controlere externe
<ul style="list-style-type: none"> ● PERC H345 ● PERC H355 ● PERC H745 ● PERC H755 ● HBA355i ● S150 ● Subsistem de stocare optimizat pentru bootare (BOSS-S1): HWRAID 2 x SSD-uri M.2 	<ul style="list-style-type: none"> ● HBA355e ● PERC H840

Unități

Sistemul PowerEdge R450 acceptă:

- 4 unități SATA (HDD/SSD) cu cip de 3,5 inci.
- 4 unități SAS, SATA (HDD/SSD) de 3,5 inch, înlocuibile la cald.
- 8 unități SAS, SATA (HDD/SSD) de 2,5 inch.

Specificații pentru porturi și conectori

Specificațiile porturilor USB

Tabelul 10. Specificațiile porturilor USB ale PowerEdge R450

Față		Spate		Intern (Opțional)	
Tipul de port USB	Număr de porturi	Tipul de port USB	Număr de porturi	Tipul de port USB	Număr de porturi
USB 2.0-port compatibil	Unul	USB 2.0-port compatibil	Unul	USB 3.0 intern port compatibil	Unul

Tabelul 10. Specificații porturi USB pentru PowerEdge R450 (continuare)

Față		Spate		Intern (Opțional)	
Tipul de port USB	Număr de porturi	Tipul de port USB	Număr de porturi	Tipul de port USB	Număr de porturi
Micro-USB 2.0-port compatibil pentru iDRAC Direct	Unul	USB 3.0-port compatibil	Unul		

i |NOTA:Portul micro USB 2.0 poate fi utilizat doar ca port iDRAC Direct sau port de gestionare.

Specificațiile portului NIC

Sistemul PowerEdge R450 acceptă până la două porturi de controler de interfață de rețea (NIC) de 10/100/1000 Mbps, încorporate în rețeaua locală de pe placa de bază (LOM) și integrate pe plăcile opționale Open Compute Project (OCP).

Tabelul 11. Specificațiile portului NIC pentru sistem

Caracteristică	Specificații
Card LOM	1 GbE x 2
Card OCP (OCP 3.0)	1 GbE x 4, 10 GbE x 2, 25 GbE x 2, 25 GbE x 4

Specificațiile conectorului serial

Sistemul PowerEdge R450 acceptă un conector serial opțional de tip placă în spatele sistemului, un conector cu 9 pini, echipament terminal de date (DTE), compatibil cu standardul 16550.

Procesul de instalare a plăcii conectorului serial opțional este similar cu cel al suportului de umplere al plăcii de extensie.

Specificații porturilor VGA

Sistemul PowerEdge R450 acceptă două porturi VGA DB-15, câte unul pe panourile frontal și posterior ale sistemului.

IDSDM

Sistemul PowerEdge R450 acceptă modulul intern dual SD (iSDM). iSDM acceptă două carduri SD și este disponibil în următoarele configurații:

Tabelul 12. Capacitate de stocare acceptată a cardului SD

Card iSDM
<ul style="list-style-type: none"> ● 16 GB ● 32 GB ● 64 GB

i |NOTA:Un slot pentru card iSDM este dedicat redundanței.

i |NOTA:Utilizați carduri SD marca Dell EMC asociate cu sistemele configurate iSDM.

Specificații video

Sistemul PowerEdge R450 acceptă un controler grafic Matrox G200 integrat cu 16 MB de memorie tampon pentru cadre video.

Tabelul 13. Opțiuni de rezoluție video acceptate pentru sistem

Rezoluție	Rată de reîmprospătare (Hz)	Adâncimea culorii (biți)
1024 x 768	60	8, 16, 32
1280 x 800	60	8, 16, 32
1280 x 1024	60	8, 16, 32
1360 x 768	60	8, 16, 32
1440 x 900	60	8, 16, 32
1600 x 900	60	8, 16, 32
1600 x 1200	60	8, 16, 32
1680 x 1050	60	8, 16, 32
1920 x 1080	60	8, 16, 32
1920 x 1200	60	8, 16, 32

Specificații de mediu

① **NOTA:** Pentru informații suplimentare despre certificările de mediu, consultați *Fișă tehnică de mediu a produsului* situat la Documentație > Informații de reglementare despre www.dell.com/support/home.

Tabelul 14. Categoria de interval climatic de funcționare A2

Temperatură	Specificații
Operațiuni continue admise	
Intervale de temperatură pentru altitudini ≤ 900 m (≤ 2953 ft)	10-35°C (50-95°F) fără expunere directă la lumina soarelui asupra echipamentului
Intervale procentuale de umiditate (fără condens în permanență)	8% RH cu punct de rouă minim de -12°C până la 80% RH cu punct de rouă maxim de 21°C (69,8°F)
Reducerea altitudinii operaționale	Temperatura maximă este redusă cu 1°C/300 m (1,8°F/984 Ft) peste 900 m (2953 Ft)

Tabelul 15. Cerințe comune pentru toate categoriile

Temperatură	Specificații
Operațiuni continue admise	
Gradient maxim de temperatură (se aplică atât la funcționare, cât și la nefuncționare)	20°C într-o oră* (36°F într-o oră) și 5°C în 15 minute (9°F în 15 minute), 5°C într-o oră* (9°F într-o oră) pentru bandă ① NOTA: * -Conform ghidurilor termice ASHRAE pentru componentele cu bandă, acestea sunt nu rate instantanee de schimbare a temperaturii.
Limite de temperatură în afara funcționării	- 40 până la 65°C (-40 până la 149°F)
Limite de umiditate în afara funcționării	5% până la 95% umiditate relativă cu punct de rouă maxim de 27°C (80,6°F)
Altitudine maximă neoperațională	12.000 de metri (39.370 de picioare)
Altitudine maximă operațională	3.048 metri (10.000 de picioare)

Tabelul 16. Specificații maxime privind vibrațiile

Vibrații maxime	Specificații
Funcționare	0,26 Gr _{rms} la 5 Hz până la 350 Hz (toate orientările de funcționare)
Depozitare	1,88 Gr _{rms} la 10 Hz până la 500 Hz timp de 15 minute (toate cele șase părți testate)

Tabelul 20. Matricea de restricții termice pentru procesor și ventilatoare (continuare)

Configurare / TDP-ul procesorului	Configurație 4 x 3,5 inci	Configurație SAS/SATA de 8 x 2,5 inci	Temperatura ambientală maximă Temperatură
	STD HSK	STD HSK	
120 W	Ventilator standard STD HSK	Ventilator standard STD HSK	40°C
135 W	Ventilator standard STD HSK	Ventilator standard STD HSK	40°C
150 W	Ventilator standard STD HSK	Ventilator standard STD HSK	40°C
165 W	Ventilator standard STD HSK	Ventilator standard STD HSK	35°C
165 W, 8 nuclee, 3,6 GHz	Ventilator HPR (SLVR) HPR HSK	Ventilator HPR (SLVR) HPR HSK	35°C
185 W / 190 W	Ventilator HPR (SLVR) HPR HSK	Ventilator HPR (SLVR) HPR HSK	35°C

- Pentru configurația cu un singur procesor este necesar un câmp gol pentru procesor.
- Pentru o configurație cu 5 ventilatoare, este necesar să fie instalate două blaturi pentru ventilatoare în slotul 1 și în slotul 2 pentru ventilatoare.

Tabelul 21. Referință etichetă

Eticheta	Descriere
LP	Profil redus
HPR (SLVR)	Performanță înaltă (grad argint)
HPR	Performanță înaltă
HSK	Radiator

 **NOTA:** Modulul DIMM gol nu este necesar.

Tabelul 22. Matricea de restricție termică pentru ASHRAE A2, A3 și A4

Asistență operațională standard pentru serverul Dell EMC PowerEdge (conform ASHRAE A2)	Suport operațional extins pentru server Dell EMC PowerEdge, intrare extinsă la 40°C (conform ASHRAE A3)	Dell EMC PowerEdge Server extins Intrare 45°C Suport de funcționare (Conform ASHRAE A4)
<p> NOTA: Toate opțiunile sunt acceptate, cu excepția cazului în care se specifică altfel.</p> <ul style="list-style-type: none"> ● Ventilator HPR Silver necesar pentru procesoare >165 W ● Următoarele plăci de rețea OCP3.0 acceptă doar cabluri optice cu specificații termice de 85 °C și putere <= 1,2 W <ul style="list-style-type: none"> Intel Columbiaville DP 25 GbE SFP28 numai în configurație SAS/SATA de 8x2,5 inci Broadcom Thor QP 25 G SFP28 în ambele configurații. Mellanox CX5 DP 25 GbE SFP28 în ambele configurații. Solarflare Medford2 DP 25 GbE SFP28 în ambele configurații. ● Următoarele plăci de rețea PCIe acceptă doar cabluri optice cu specificații termice de 85°C și putere <= 1,2 W: 	<ul style="list-style-type: none"> ● Nu sunt acceptate procesoare cu TDP mai mare de 150 W. ● BOSS M.2 nu este compatibil. ● Plăcile periferice care nu sunt calificate de Dell nu sunt acceptate. ● Consumul de energie al plăcii de rețea este >= 75 ● Exemplu: Placa CX6 nu este acceptată. ● Configurarea cu RM nu este acceptată. ● Rata de transfer OCP >25 G sau nivelul de răcire > 10 nu sunt acceptate. ● Este necesar un cablu optic cu specificații de 85 °C și o putere < 1,2 W. 	<ul style="list-style-type: none"> ● Nu este compatibil cu mediul A4.

Tabelul 22. Matricea de restricție termică pentru ASHRAE A2, A3 și A4

<p>Asistență operațională standard pentru serverul Dell EMC PowerEdge (conform ASHRAE A2)</p> <p>i <small>NOTA: Toate opțiunile sunt acceptate, cu excepția cazului în care se specifică altfel.</small></p>	<p>Suport operațional extins pentru server Dell EMC PowerEdge, intrare extinsă la 40°C (conform ASHRAE A3)</p>	<p>Dell EMC PowerEdge Server extins Intrare 45°C Suport de funcționare (Conform ASHRAE A4)</p>
<ul style="list-style-type: none"> <input type="radio"/> Solarflare Medford2 DP 25 GbE SFP28 în configurație SAS/SATA de 8x2,5 inci. <input type="radio"/> Broadcom 100 G 2P QSFP în ambele configurații. <input type="radio"/> Mellanox CX6 DP 25 G SFP28 în ambele configurații. <input checked="" type="radio"/> Următoarele plăci de rețea PCIe acceptă doar cablu optic cu specificații termice de 85°C și putere <= 2,5 W <ul style="list-style-type: none"> <input type="radio"/> Mellanox CX6 DP 100 GbE în ambele configurații <input type="radio"/> Intel Columbiaville 100 G 2P Q28 în ambele configurații <input checked="" type="radio"/> SSD PCIe: Intel P4800X 750 G și 375 G sunt acceptate numai în slotul PCIe 2 și slotul PCIe 3 în configurația de 4x3,5 inch. Nicio restricție în configurația SAS/SATA de 8x2,5 inch. 	<ul style="list-style-type: none"> <input checked="" type="radio"/> Sunt necesare două surse de alimentare. Performanța sistemului poate fi redusă în cazul unei defecțiuni a sursei de alimentare. 	

ROMÂNIA
MINISTERUL JUSTITIEI



OFICIUL NAȚIONAL AL REGISTRULUI COMERȚULUI
OFICIUL REGISTRULUI COMERȚULUI
DE PE LĂNGĂ TRIBUNALUL BUCUREȘTI.....

CERTIFICAT DE ÎNREGISTRARE

Firmă: KODING TECHNOLOGY SRL

Sediu social: București Sectorul 6, Strada DR. ERNEST DJUVARA, Nr. 14, MANSARDA

Activitatea principală: 6202 - Activități de consultanță în tehnologia informației

Cod Unic de înregistrare: 33811173

din data de: 18.11.2014

Identificator Unic la Nivel European (EUID): R00NRC.10073393/2014

Nr. de ordine în registrul comerțului: J40/13393/17.11.2014

Data eliberării: 10.07.2020



Seria B Nr. 4062219

Vilcu

Coșchiu cu originalul



MINISTERUL JUSTIȚIEI

OFICIUL NAȚIONAL AL REGISTRULUI COMERTULUI

B-dul Unirii nr.74, bloc J3b, București Sectorul 3, cod poștal 030837; Telefon:
+40213160804, +40213160817, +40213160818; Fax: +40213160803; Website:
www.onrc.ro; E-mail: onrc@onrc.ro
Cod de identificare Fiscală: 14942091



Digitally signed by
OFICIUL NAȚIONAL
AL REGISTRULUI
COMERTULUI



N9F3T3R3P

Nr raport: 1494766/28.04.2025

CERTIFICAT CONSTATATOR

În conformitate cu prevederile Legii nr. 265/2022 privind registrul comerțului și pentru modificarea și completarea altor acte normative cu incidență asupra înregistrării în registrul comerțului și ca urmare a cererii dumneavoastră înregistrată sub nr. 1632451 din 28.04.2025, Oficiul Național al Registrului Comerțului certifică informațiile referitoare la

KODING TECHNOLOGY SRL

INFORMAȚII DE IDENTIFICARE

Număr de ordine în Registrul Comerțului: J40/13393/2014, atribuit în data de 17.11.2014
Identificator Unic la Nivel European (EUID): ROONRC.J40/13393/2014
Cod unic de înregistrare : 33811173
Certificat de înregistrare : B4062219, emis în data de 10.07.2020, eliberat în data de 10.07.2020
Adresă sediu social: București Sectorul 6, Str. DR. ERNEST DJUVARA, Nr. 14, MANSARDA
Actul de înmatriculare și autorizare: Rezoluție director/persoană desemnată nr. 135867 din 17.11.2014
Stare firmă: funcțiune
Formă de organizare: Societate cu Raspundere Limitata
Data ultimei înregistrări în registrul comerțului: 02.04.2024
Durată societate: nelimitată
Act constitutiv actualizat prin mențiunea nr. 234052 din 22.03.2022

SEDIU SOCIAL

Act sediu: Act adițional la contractul de închiriere nr. 4 din 22.03.2024 la Contract de închiriere nr. 1 din 01.04.2020
Data de început a valabilității pentru dovada de sediu: 01.04.2020
Data expirării dovezii de sediu: 05.04.2027
Durata sediului: 7 ani, 4 zile

PROVENIENȚĂ FIRMĂ

Nu există înregistrări

CAPITAL SOCIAL

Capital social subscris: 1000 LEI, integral vărsat
Număr părți sociale: 100
Valoarea unei părți sociale: 10 LEI

NATURĂ CAPITAL

Raport generat în data de 28.04.2025 12:57:27

conform cu originalul
Fuda

Pagina 1 din 11



privat autohton 100%

ASOCIAȚI PERSOANE JURIDICE

Nu există înregistrări

ASOCIAȚI PERSOANE FIZICE

BLEDEA VLAD MIHAI

Calitate: asociat

Cetățenie: română

Sex: MASCULIN

Data și locul nașterii: 27.05.1985, Loc. Târgu Neamț, Neamț, România

Aport la capital: 250 LEI

Aport vărsat total: 250 LEI

Aport vărsat în LEI: 250

Număr părți sociale: 25

Cota de participare la beneficii și pierderi: 25% / 25%

MILEA CRISTIAN

Calitate: asociat

Cetățenie: română

Sex: MASCULIN

Data și locul nașterii: 18.05.1981, Loc. Pucioasa, Dâmbovița, România

Aport la capital: 400 LEI

Aport vărsat total: 400 LEI

Aport vărsat în LEI: 400

Număr părți sociale: 40

Cota de participare la beneficii și pierderi: 40% / 40%

CHIRAN SILVIU

Calitate: asociat

Cetățenie: română

Sex: MASCULIN

Data și locul nașterii: 28.08.1979, Municipiul București, București, România

Aport la capital: 350 LEI

Aport vărsat total: 350 LEI

Aport vărsat în LEI: 350

Număr părți sociale: 35

Cota de participare la beneficii și pierderi: 35% / 35%

REPREZENTANT acționar/asociat/membru (PERSOANĂ JURIDICĂ)

Nu există înregistrări

ASOCIAT, reprezentant al deținătorilor în comun de părți sociale (PERSOANĂ FIZICĂ)

Nu există înregistrări

PERSOANE ÎMPUTERNICITE (PERSOANE JURIDICE)

Nu există înregistrări

PERSOANE ÎMPUTERNICITE (PERSOANE FIZICE)

MILEA CRISTIAN

Calitate: administrator

Funcție: nespecificata

Cetățenie: română

Sex: MASCULIN

Data și locul nașterii: 18.05.1981, Loc. Pucioasa, Dâmbovița, România

Data numirii: 17.11.2014



Data ultimei prelungiri: 17.03.2022
Durată mandat: 99 ani
Data expirării mandatului: 17.03.2121
Puteri: DEPLINE
Dată depunere specimen semnătură: 13.11.2014
Temei legal: conf. Legii nr.31/1990

ADMINISTRATORI JUDICIARI / LICHIDATORI JUDICIARI / LICHIDATORI (PERSOANE JURIDICE)

Nu există înregistrări

CURATOR / CURATOR SPECIAL (PERSOANĂ JURIDICĂ)

Nu există înregistrări

CURATOR / CURATOR SPECIAL (PERSOANE FIZICE)

Nu există înregistrări

CENZORI / AUDITORI (PERSOANE JURIDICE)

Nu există înregistrări

CENZORI / AUDITORI (PERSOANE FIZICE)

Nu există înregistrări

ACTIVITATE PRINCIPALĂ

Domeniul de activitate principal: conform codificării (Ordin 337/2007) Rev. Caen (2)
6202 - Activități de consultanță în tehnologia informației

ACTIVITĂȚI SECUNDARE

Domeniile de activitate secundare: conform codificării (Ordin 337/2007) Rev. Caen (2)

- 1812 - Alte activități de tipărire n.c.a.
- 1813 - Servicii pregătitoare pentru pretipărire
- 1814 - Legătorie și servicii conexe
- 1820 - Reproducerea înregistrărilor
- 2611 - Fabricarea subansamblurilor electronice (module)
- 2612 - Fabricarea altor componente electronice
- 2620 - Fabricarea calculatoarelor și a echipamentelor periferice
- 2630 - Fabricarea echipamentelor de comunicații
- 2640 - Fabricarea produselor electronice de larg consum
- 2651 - Fabricarea de instrumente și dispozitive pentru măsură, verificare, control, navigație
- 2652 - Producția de ceasuri
- 2660 - Fabricarea de echipamente pentru radiologie, electrodiagnostic și electroterapie
- 2670 - Fabricarea de instrumente optice și echipamente fotografice
- 2680 - Fabricarea suportilor magnetici și optici destinați înregistrărilor
- 2711 - Fabricarea motoarelor, generatoarelor și transformatoarelor electrice
- 2712 - Fabricarea aparatelor de distribuție și control a electricității
- 2720 - Fabricarea de acumulatori și baterii
- 2731 - Fabricarea de cabluri cu fibră optică
- 2732 - Fabricarea altor fire și cabluri electrice și electronice
- 2733 - Fabricarea dispozitivelor de conexiune pentru fire și cabluri electrice și electronice
- 2740 - Fabricarea de echipamente electrice de iluminat
- 2751 - Fabricarea de aparate electrocasnice
- 2752 - Fabricarea de echipamente casnice neelectrice
- 2790 - Fabricarea altor echipamente electrice
- 3101 - Fabricarea de mobilă pentru birouri și magazine
- 3313 - Repararea echipamentelor electronice și optice
- 3314 - Repararea echipamentelor electrice
- 3320 - Instalarea mașinilor și echipamentelor industriale



- 4110 - Dezvoltare (promovare) imobiliară
- 4120 - Lucrări de construcții a clădirilor rezidențiale și nerezidențiale
- 4321 - Lucrări de instalații electrice
- 4322 - Lucrări de instalații sanitare, de încălzire și de aer condiționat
- 4329 - Alte lucrări de instalații pentru construcții
- 4511 - Comerț cu autoturisme și autovehicule ușoare (sub 3,5 tone)
- 4519 - Comerț cu alte autovehicule
- 4520 - Întreținerea și repararea autovehiculelor
- 4531 - Comerț cu ridicata de piese și accesorii pentru autovehicule
- 4532 - Comerț cu amănuntul de piese și accesorii pentru autovehicule
- 4540 - Comerț cu motociclete, piese și accesorii aferente; întreținerea și repararea motocicletelor
- 4611 - Intermedieri în comerțul cu materii prime agricole, animale vii, materii prime textile și cu semifabricate
- 4612 - Intermedieri în comerțul cu combustibili, minereuri, metale și produse chimice pentru industrie
- 4613 - Intermedieri în comerțul cu material lemnos și materiale de construcții
- 4614 - Intermedieri în comerțul cu mașini, echipamente industriale, nave și avioane
- 4615 - Intermedieri în comerțul cu mobilă, articole de menaj și de fierărie
- 4616 - Intermedieri în comerțul cu textile, confecții din blană, încălțăminte și articole din piele
- 4617 - Intermedieri în comerțul cu produse alimentare, băuturi și tutun
- 4618 - Intermedieri în comerțul specializat în vânzarea produselor cu caracter specific, n.c.a.
- 4619 - Intermedieri în comerțul cu produse diverse
- 4641 - Comerț cu ridicata al produselor textile
- 4642 - Comerț cu ridicata al îmbrăcăminte și încălțăminte
- 4643 - Comerț cu ridicata al aparatelor electrice de uz gospodăresc, al aparatelor de radio și televizoarelor
- 4644 - Comerț cu ridicata al produselor din ceramică, sticlărie, și produse de întreținere
- 4645 - Comerț cu ridicata al produselor cosmetice și de parfumerie
- 4646 - Comerț cu ridicata al produselor farmaceutice
- 4647 - Comerț cu ridicata al mobilei, covoarelor și a articolelor de iluminat
- 4648 - Comerț cu ridicata al ceasurilor și bijuteriilor
- 4649 - Comerț cu ridicata al altor bunuri de uz gospodăresc
- 4651 - Comerț cu ridicata al calculatoarelor, echipamentelor periferice și software-ului
- 4652 - Comerț cu ridicata de componente și echipamente electronice și de telecomunicații
- 4661 - Comerț cu ridicata al mașinilor agricole, echipamentelor și furniturilor
- 4662 - Comerț cu ridicata al mașinilor- unelte
- 4663 - Comerț cu ridicata al mașinilor pentru industria minieră și construcții
- 4664 - Comerț cu ridicata al mașinilor pentru industria textilă și al mașinilor de cusut și de tricatat
- 4665 - Comerț cu ridicata al mobilei de birou
- 4666 - Comerț cu ridicata al altor mașini și echipamente de birou
- 4669 - Comerț cu ridicata al altor mașini și echipamente
- 4690 - Comerț cu ridicata nespecializat
- 4741 - Comerț cu amănuntul al calculatoarelor, unităților periferice și software-ului în magazine specializate
- 4742 - Comerț cu amănuntul al echipamentului pentru telecomunicații în magazine specializate
- 4743 - Comerț cu amănuntul al echipamentelor audio/video în magazine specializate
- 4791 - Comerț cu amănuntul prin intermediul caselor de comenzi sau prin Internet
- 4799 - Comerț cu amănuntul efectuat în afara magazinelor, standurilor, chioșcurilor și piețelor
- 5811 - Activități de editare a cărților
- 5812 - Activități de editare de ghiduri, compendii, liste de adrese și similare
- 5813 - Activități de editare a ziarelor
- 5814 - Activități de editare a revistelor și periodicelor
- 5819 - Alte activități de editare
- 5821 - Activități de editare a jocurilor de calculator
- 5829 - Activități de editare a altor produse software
- 5911 - Activități de producție cinematografică, video și de programe de televiziune
- 5912 - Activități de post-producție cinematografică, video și de programe de televiziune
- 5913 - Activități de distribuție a filmelor cinematografice, video și a programelor de televiziune



- 5914 - Proiecția de filme cinematografice
- 5920 - Activități de realizare a înregistrărilor audio și activități de editare muzicală
- 6110 - Activități de telecomunicații prin rețele cu cablu
- 6120 - Activități de telecomunicații prin rețele fără cablu (exclusiv prin satelit)
- 6130 - Activități de telecomunicații prin satelit
- 6190 - Alte activități de telecomunicații
- 6201 - Activități de realizare a soft-ului la comandă (software orientat client)
- 6203 - Activități de management (gestiune și exploatare) a mijloacelor de calcul
- 6209 - Alte activități de servicii privind tehnologia informației
- 6311 - Prelucrarea datelor, administrarea paginilor web și activități conexe
- 6312 - Activități ale portalurilor web
- 6391 - Activități ale agențiilor de știri
- 6399 - Alte activități de servicii informaționale n.c.a.
- 6810 - Cumpărarea și vânzarea de bunuri imobiliare proprii
- 6820 - Închirierea și subînchirierea bunurilor imobiliare proprii sau închiriate
- 6831 - Agenții imobiliare
- 6832 - Administrarea imobilelor pe bază de comision sau contract
- 7021 - Activități de consultanță în domeniul relațiilor publice și al comunicării
- 7022 - Activități de consultanță pentru afaceri și management
- 7112 - Activități de inginerie și consultanță tehnică legate de acestea
- 7120 - Activități de testări și analize tehnice
- 7211 - Cercetare- dezvoltare în biotehnologie
- 7219 - Cercetare- dezvoltare în alte științe naturale și inginerie
- 7220 - Cercetare- dezvoltare în științe sociale și umaniste
- 7311 - Activități ale agențiilor de publicitate
- 7312 - Servicii de reprezentare, media
- 7320 - Activități de studiere a pieței și de sondare a opiniei publice
- 7410 - Activități de design specializat
- 7420 - Activități fotografice
- 7430 - Activități de traducere scrisă și orală (interpreți)
- 7490 - Alte activități profesionale, științifice și tehnice n.c.a.
- 7711 - Activități de închiriere și leasing cu autoturisme și autovehicule rutiere ușoare
- 7712 - Activități de închiriere și leasing cu autovehicule rutiere grele
- 7721 - Activități de închiriere și leasing cu bunuri recreaționale și echipament sportiv
- 7722 - Închirierea de casete video și discuri (CD-uri, DVD-uri)
- 7729 - Activități de închiriere și leasing cu alte bunuri personale și gospodărești n.c.a.
- 7731 - Activități de închiriere și leasing cu mașini și echipamente agricole
- 7732 - Activități de închiriere și leasing cu mașini și echipamente pentru construcții
- 7733 - Activități de închiriere și leasing cu mașini și echipamente de birou (inclusiv calculatoare)
- 7734 - Activități de închiriere și leasing cu mașini și echipamente de transport pe apă
- 7735 - Activități de închiriere și leasing cu mașini și echipamente de transport aerian
- 7739 - Activități de închiriere și leasing cu alte mașini, echipamente și bunuri tangibile n.c.a.
- 7740 - Leasing cu bunuri intangibile (exclusiv financiare)
- 7810 - Activități ale agențiilor de plasare a forței de muncă
- 7820 - Activități de contractare, pe baze temporare, a personalului
- 7830 - Servicii de furnizare și management a forței de muncă
- 8110 - Activități de servicii suport combinate
- 8121 - Activități generale de curățenie a clădirilor
- 8122 - Activități specializate de curățenie
- 8129 - Alte activități de curățenie
- 8130 - Activități de întreținere peisagistică
- 8211 - Activități combinate de secretariat
- 8219 - Activități de fotocopiere, de pregătire a documentelor și alte activități specializate de secretariat
- 8220 - Activități ale centrelor de intermediere telefonică (call center)
- 8230 - Activități de organizare a expozițiilor, târgurilor și congreselor
- 8291 - Activități ale agențiilor de colectare și a birourilor (oficiilor) de raportare a creditului



8292 - Activități de ambalare
8299 - Alte activități de servicii suport pentru întreprinderi n.c.a.
8559 - Alte forme de învățământ n.c.a.
9511 - Repararea calculatoarelor și a echipamentelor periferice
9512 - Repararea echipamentelor de comunicații
9521 - Repararea aparatelor electronice de uz casnic
9522 - Repararea dispozitivelor de uz gospodăresc și a echipamentelor pentru casă și grădină
9523 - Repararea încălțăminte și a articolelor din piele
9524 - Repararea mobilei și a furniturilor casnice
9525 - Repararea ceasurilor și a bijuteriilor
9529 - Repararea articolelor de uz personal și gospodăresc n.c.a.
Descriere activitate secundară: 7711-7739-FARA LEASING

EMBLEME

Nu există înregistrări

FILIALE / SUCURSALE / SUBUNITĂȚI

Nu există înregistrări

SEDII SECUNDARE / PUNCTE DE LUCRU

Nu există înregistrări

SEDII ȘI/SAU ACTIVITĂȚI AUTORIZATE

Tip activitate autorizată: terți

Conform declarației - tip model 3 nr. 303479 din 08.07.2020

Activități în afara sediului social și a sediilor secundare (CAEN REV.2):

- 1812 - Alte activități de tipărire n.c.a.
- 1813 - Servicii pregătitoare pentru pretipărire
- 1814 - Legătorie și servicii conexe
- 2620 - Fabricarea calculatoarelor și a echipamentelor periferice
- 2630 - Fabricarea echipamentelor de comunicații
- 3320 - Instalarea mașinilor și echipamentelor industriale
- 4321 - Lucrări de instalații electrice
- 4611 - Intermedieri în comerțul cu materii prime agricole, animale vii, materii prime textile și cu semifabricate
- 4612 - Intermedieri în comerțul cu combustibili, minereuri, metale și produse chimice pentru industrie
- 4613 - Intermedieri în comerțul cu material lemnos și materiale de construcții
- 4614 - Intermedieri în comerțul cu mașini, echipamente industriale, nave și avioane
- 4615 - Intermedieri în comerțul cu mobilă, articole de menaj și de fierărie
- 4616 - Intermedieri în comerțul cu textile, confecții din blană, încălțăminte și articole din piele
- 4617 - Intermedieri în comerțul cu produse alimentare, băuturi și tutun
- 4618 - Intermedieri în comerțul specializat în vânzarea produselor cu caracter specific, n.c.a.
- 4619 - Intermedieri în comerțul cu produse diverse
- 4641 - Comerț cu ridicata al produselor textile
- 4642 - Comerț cu ridicata al îmbrăcăminte și încălțăminte
- 4643 - Comerț cu ridicata al aparatelor electrice de uz gospodăresc, al aparatelor de radio și televizoarelor
- 4644 - Comerț cu ridicata al produselor din ceramică, sticlărie, și produse de întreținere
- 4645 - Comerț cu ridicata al produselor cosmetice și de parfumerie
- 4646 - Comerț cu ridicata al produselor farmaceutice
- 4647 - Comerț cu ridicata al mobilei, covoarelor și a articolelor de iluminat
- 4648 - Comerț cu ridicata al ceasurilor și bijuteriilor
- 4649 - Comerț cu ridicata al altor bunuri de uz gospodăresc
- 4651 - Comerț cu ridicata al calculatoarelor, echipamentelor periferice și software-ului
- 4652 - Comerț cu ridicata de componente și echipamente electronice și de telecomunicații
- 4661 - Comerț cu ridicata al mașinilor agricole, echipamentelor și furniturilor



- 4662 - Comerț cu ridicata al mașinilor- unelte
- 4663 - Comerț cu ridicata al mașinilor pentru industria minieră și construcții
- 4664 - Comerț cu ridicata al mașinilor pentru industria textilă și al mașinilor de cusut și de tricotat
- 4665 - Comerț cu ridicata al mobilei de birou
- 4666 - Comerț cu ridicata al altor mașini și echipamente de birou
- 4669 - Comerț cu ridicata al altor mașini și echipamente
- 4690 - Comerț cu ridicata nespecializat
- 4741 - Comerț cu amănuntul al calculatoarelor, unităților periferice și software-ului in magazine specializate
- 4742 - Comerț cu amănuntul al echipamentului pentru telecomunicații în magazine specializate
- 4743 - Comerț cu amănuntul al echipamentelor audio/video în magazine specializate
- 4791 - Comerț cu amănuntul prin intermediul caselor de comenzi sau prin Internet
- 4799 - Comerț cu amănuntul efectuat în afara magazinelor, standurilor, chioșcurilor și piețelor
- 5821 - Activități de editare a jocurilor de calculator
- 5829 - Activități de editare a altor produse software
- 6110 - Activități de telecomunicații prin rețele cu cablu
- 6120 - Activități de telecomunicații prin rețele fără cablu (exclusiv prin satelit)
- 6201 - Activități de realizare a soft-ului la comandă (software orientat client)
- 6202 - Activități de consultanță în tehnologia informației
- 6203 - Activități de management (gestiune și exploatare) a mijloacelor de calcul
- 6209 - Alte activități de servicii privind tehnologia informației
- 6311 - Prelucrarea datelor, administrarea paginilor web și activități conexe
- 6312 - Activități ale portalurilor web
- 6391 - Activități ale agențiilor de știri
- 6399 - Alte activități de servicii informaționale n.c.a.
- 7021 - Activități de consultanță în domeniul relațiilor publice și al comunicării
- 7022 - Activități de consultanță pentru afaceri și management
- 7490 - Alte activități profesionale, științifice și tehnice n.c.a.
- 7733 - Activități de închiriere și leasing cu mașini și echipamente de birou (inclusiv calculatoare)
- 7740 - Leasing cu bunuri intangibile (exclusiv financiare)
- 8559 - Alte forme de învățământ n.c.a.
- 9511 - Repararea calculatoarelor și a echipamentelor periferice
- 9512 - Repararea echipamentelor de comunicații

Text suplimentar: 7733-FARA LEASING

Data certificatului constatator: 10.07.2020

Sediul social din: București Sectorul 6, Str. DR. ERNEST DJUVARA, Nr. 14, MANSARDA

Tip sediu: principal

Conform declarației - tip model 3 nr. 303479 din 08.07.2020

Activități la sediu (CAEN REV.2):

- 1812 - Alte activități de tipărire n.c.a.
- 1813 - Servicii pregătitoare pentru pretipărire
- 1814 - Legătorie și servicii conexe
- 2620 - Fabricarea calculatoarelor și a echipamentelor periferice
- 2630 - Fabricarea echipamentelor de comunicații
- 3320 - Instalarea mașinilor și echipamentelor industriale
- 4321 - Lucrări de instalații electrice
- 4611 - Intermedieri în comerțul cu materii prime agricole, animale vii, materii prime textile și cu semifabricate
- 4612 - Intermedieri în comerțul cu combustibili, minereuri, metale și produse chimice pentru industrie
- 4613 - Intermedieri în comerțul cu material lemnos și materiale de construcții
- 4614 - Intermedieri în comerțul cu mașini, echipamente industriale, nave și avioane
- 4615 - Intermedieri în comerțul cu mobilă, articole de menaj și de fierărie
- 4616 - Intermedieri în comerțul cu textile, confecții din blană, încălțăminte și articole din piele
- 4617 - Intermedieri în comerțul cu produse alimentare, băuturi și tutun
- 4618 - Intermedieri în comerțul specializat în vânzarea produselor cu caracter specific, n.c.a.



- 4619 - Intermedieri în comerțul cu produse diverse
- 4641 - Comerț cu ridicata al produselor textile
- 4642 - Comerț cu ridicata al îmbrăcăminte și încălțăminte
- 4643 - Comerț cu ridicata al aparatelor electrice de uz gospodăresc, al aparatelor de radio și televizoarelor
- 4644 - Comerț cu ridicata al produselor din ceramică, sticlărie, și produse de întreținere
- 4645 - Comerț cu ridicata al produselor cosmetice și de parfumerie
- 4646 - Comerț cu ridicata al produselor farmaceutice
- 4647 - Comerț cu ridicata al mobilei, covoarelor și a articolelor de iluminat
- 4648 - Comerț cu ridicata al ceasurilor și bijuteriilor
- 4649 - Comerț cu ridicata al altor bunuri de uz gospodăresc
- 4651 - Comerț cu ridicata al calculatoarelor, echipamentelor periferice și software-ului
- 4652 - Comerț cu ridicata de componente și echipamente electronice și de telecomunicații
- 4661 - Comerț cu ridicata al mașinilor agricole, echipamentelor și furniturilor
- 4662 - Comerț cu ridicata al mașinilor- unelte
- 4663 - Comerț cu ridicata al mașinilor pentru industria minieră și construcții
- 4664 - Comerț cu ridicata al mașinilor pentru industria textilă și al mașinilor de cusut și de tricotat
- 4665 - Comerț cu ridicata al mobilei de birou
- 4666 - Comerț cu ridicata al altor mașini și echipamente de birou
- 4669 - Comerț cu ridicata al altor mașini și echipamente
- 4690 - Comerț cu ridicata nespecializat
- 4741 - Comerț cu amănuntul al calculatoarelor, unităților periferice și software-ului în magazine specializate
- 4742 - Comerț cu amănuntul al echipamentului pentru telecomunicații în magazine specializate
- 4743 - Comerț cu amănuntul al echipamentelor audio/video în magazine specializate
- 4791 - Comerț cu amănuntul prin intermediul caselor de comenzi sau prin Internet
- 5821 - Activități de editare a jocurilor de calculator
- 5829 - Activități de editare a altor produse software
- 6110 - Activități de telecomunicații prin rețele cu cablu
- 6120 - Activități de telecomunicații prin rețele fără cablu (exclusiv prin satelit)
- 6201 - Activități de realizare a soft-ului la comandă (software orientat client)
- 6202 - Activități de consultanță în tehnologia informației
- 6203 - Activități de management (gestiune și exploatare) a mijloacelor de calcul
- 6209 - Alte activități de servicii privind tehnologia informației
- 6311 - Prelucrarea datelor, administrarea paginilor web și activități conexe
- 6312 - Activități ale portalurilor web
- 6391 - Activități ale agențiilor de știri
- 6399 - Alte activități de servicii informaționale n.c.a.
- 7021 - Activități de consultanță în domeniul relațiilor publice și al comunicării
- 7022 - Activități de consultanță pentru afaceri și management
- 7490 - Alte activități profesionale, științifice și tehnice n.c.a.
- 7733 - Activități de închiriere și leasing cu mașini și echipamente de birou (inclusiv calculatoare)
- 7740 - Leasing cu bunuri intangibile (exclusiv financiare)
- 8559 - Alte forme de învățământ n.c.a.
- 9511 - Repararea calculatoarelor și a echipamentelor periferice
- 9512 - Repararea echipamentelor de comunicații

Data certificatului constatator: 10.07.2020

DREPTURI DE PROPRIETATE

Nu există înregistrări

ACORD DE RESTRUCTURARE

Nu există înregistrări

CONCORDAT PREVENTIV

Nu există înregistrări



FAPTE AFLATE SUB INCIDENȚA ART. 103 ALIN.(1) LIT. f-p) din Legea nr. 265/2022

- Restricții profesionist:
Nu există înregistrări

- Dizolvare firmă:
Nu există înregistrări

- Lichidare firmă:
Nu există înregistrări

- Insolvență:
Nu există înregistrări

ALTE MENȚIONĂRI

Nr. intrare: 185770 din 01.04.2019

Tip menționare: Opoziție împotriva hotărârii adunării generale

Mențiune referită: nr. 149502 din 13.03.2019, cu soluția: Admis

Descriere: conform act

Nr. intrare: 303479 din 08.07.2020

Tip menționare: Declarație pe propria răspundere conform art.15 din Legea nr. 359/2004

Act asociat: Declarație-tip pe propria răspundere - model 3 nr. 303479 din 08.07.2020 emis de MILEA CRISTIAN

Număr declarații: 1

Număr certificate constatatoare: 2

Nr. intrare: 149502 din 13.03.2019

Tip menționare: Hotărârea adunării generale

Act asociat: Hotărârea adunării generale a asociațiilor nr. 1 din 27.02.2019 emis de KODING TECHNOLOGY SRL

Nr. intrare: 96054 din 18.02.2019

Tip menționare: Declarație pe propria răspundere conform art.15 din Legea nr. 359/2004

Act asociat: Declarație-tip pe propria răspundere - model 3 nr. 96054 din 18.02.2019 emis de MILEA CRISTIAN

Număr declarații: 1

Număr certificate constatatoare: 2

Nr. intrare: 350474 din 24.09.2015

Tip menționare: Declarație pe propria răspundere conform art.15 din Legea nr. 359/2004

Număr declarații: 1

Număr certificate constatatoare: 2

Nr. intrare: 30870 din 28.01.2015

Tip menționare: Declarație pe propria răspundere conform art.15 din Legea nr. 359/2004

Număr declarații: 1

Număr certificate constatatoare: 2

Nr. intrare: 434509 din 11.12.2014

Tip menționare: Declarație pe propria răspundere conform art.15 din Legea nr. 359/2004

Număr declarații: 1

Număr certificate constatatoare: 2



Nr. intrare: 399139 din 13.11.2014
Tip menționare: Declarație pe propria răspundere conform art.15 din Legea nr. 359/2004
Număr declarații: 1
Număr certificate constatatoare: 2

SITUAȚIA FINANCIARĂ PE ANUL 2023:

ACTIVE CIRCULANTE - TOTAL (rd. 05 + 06 + 07 + 08): 2821994 LEI
1. Cifra de afaceri netă (rd. 02+03-04+06): 16454879 LEI
24. PROFITUL SAU PIERDEREA NET(Ă) A EXERCITIULUI FINANCIAR:- Pierdere (rd. 65 + 66 + 67 + 68 - 64 + 66a - 66b): 0 LEI
CAPITALURI PROPRII - TOTAL (rd. 29+35+36+37-38+39-40+41-42+43-44-45): 1241770 LEI
Impozite, contributii si taxe neplatite la termenul stabilit la bugetul de stat, din care:: -
Cheltuieli de inovare: -
19. PROFITUL SAU PIERDEREA BRUT(Ă):- Profit (rd. 62 - 63): 1459323 LEI
ACTIVE IMOBILIZATE - TOTAL (rd. 01 + 02 + 03): 419794 LEI
Numarul efectiv de salariați existenți la sfarsitul perioadei, respectiv la data de 31 decembrie: 9
Cheltuieli de cercetare - dezvoltare :: -
Numar mediu de salariați: 9
19. PROFITUL SAU PIERDEREA BRUT(Ă):- Pierdere (rd. 63 - 62): 0 LEI
24. PROFITUL SAU PIERDEREA NET(Ă) A EXERCITIULUI FINANCIAR:- Profit (rd. 64 - 65 - 66 - 67 - 68 - 66a + 66b): 1255782 LEI

SITUAȚIA FINANCIARĂ PE ANUL 2022:

ACTIVE IMOBILIZATE - TOTAL (rd. 01 + 02 + 03): 439036 LEI
ACTIVE CIRCULANTE - TOTAL (rd. 05 + 06 + 07 + 08): 2911618 LEI
CAPITALURI PROPRII - TOTAL (rd. 29+35+36+37-38+39-40+41-42+43-44-45): 1672861 LEI
1. Cifra de afaceri netă (rd. 02+03-04+06): 18160197 LEI
19. PROFITUL SAU PIERDEREA BRUT(Ă):- Profit (rd. 62 - 63): 1960069 LEI
19. PROFITUL SAU PIERDEREA BRUT(Ă):- Pierdere (rd. 63 - 62): 0 LEI
24. PROFITUL SAU PIERDEREA NET(Ă) A EXERCITIULUI FINANCIAR:- Profit (rd. 64 - 65 - 66 - 67 - 68 - 66a + 66b): 1675021 LEI
24. PROFITUL SAU PIERDEREA NET(Ă) A EXERCITIULUI FINANCIAR:- Pierdere (rd. 65 + 66 + 67 + 68 - 64 + 66a - 66b): 0 LEI
Impozite, contributii si taxe neplatite la termenul stabilit la bugetul de stat, din care:: -
Numar mediu de salariați: 11
Numarul efectiv de salariați existenți la sfarsitul perioadei, respectiv la data de 31 decembrie: 10
Cheltuieli de cercetare - dezvoltare :: -
Cheltuieli de inovare: -

SITUAȚIA FINANCIARĂ PE ANUL 2021:

ACTIVE CIRCULANTE - TOTAL (rd. 05 + 06 + 07 + 08): 2575238 LEI
CAPITALURI PROPRII - TOTAL (rd. 29+35+36+37-38+39-40+41-42+43-44-45): 1247321 LEI
1. Cifra de afaceri netă (rd. 02+03-04+06): 16029551 LEI
Numar mediu de salariați: 14
Numarul efectiv de salariați existenți la sfarsitul perioadei, respectiv la data de 31 decembrie: 13
23. PROFITUL SAU PIERDEREA NET(Ă) A EXERCITIULUI FINANCIAR:- Pierdere (rd. 65 + 66 + 67 + 68 - 64): 0 LEI
Cheltuieli de inovare: -
23. PROFITUL SAU PIERDEREA NET(Ă) A EXERCITIULUI FINANCIAR:- Profit (rd. 64 - 65 - 66 - 67 - 68): 562071 LEI
Cheltuieli de cercetare - dezvoltare :: -
Impozite, contributii si taxe neplatite la termenul stabilit la bugetul de stat, din care:: -
19. PROFITUL SAU PIERDEREA BRUT(Ă):- Pierdere (rd. 63 - 62): 0 LEI
19. PROFITUL SAU PIERDEREA BRUT(Ă):- Profit (rd. 62 - 63): 655112 LEI
ACTIVE IMOBILIZATE - TOTAL (rd. 01 + 02 + 03): 414858 LEI



Informațiile sunt eliberate din registrul central computerizat al comerțului, ținut de Oficiul Național al Registrului Comerțului și au la bază comunicarea înregistrărilor efectuate în registrul comerțului ținut de către oficiile registrului comerțului de pe lângă tribunale până la data de 28.04.2025.

S-a eliberat prezenta furnizare de informații solicitantului Cristian Milea, fiindu-i necesar la Licitație.

ONRC

Potrivit prevederilor art. 43 alin. (1) și alin. (2) din Legea nr. 265/2022 privind registrul comerțului și pentru modificarea și completarea altor acte normative cu incidență asupra înregistrării în registrul comerțului, profesionistul are obligația să solicite înregistrarea în registrul comerțului a mențiunilor privind actele și faptele a căror înregistrare este prevăzută de lege, în cel mult 15 zile de la data actelor sau producerii faptelor supuse obligației de înregistrare. Înregistrarea mențiunilor se poate face și la cererea persoanelor interesate, în cazurile prevăzute de lege, în termen de cel mult 30 de zile de la data la care au cunoscut actul sau faptul supus înregistrării. În cazul persoanelor împuternicite al căror mandat a expirat, însă profesionistul nu a procedat la înregistrarea în registrul comerțului a mențiunilor corespunzătoare, conform celor de mai sus, acesta va figura în continuare înregistrat în registrul comerțului computerizat, cu calitatea respectivă și cu durata mandatului expirată.

Prezentul document conține date cu caracter personal a căror prelucrare intră sub incidența prevederilor Regulamentului (UE) nr. 679/2016 privind protecția persoanelor fizice în ceea ce privește prelucrarea datelor cu caracter personal și privind libera circulație a acestor date și de abrogare a Directivei 95/46/CE.

Informațiile cu privire la datele cu caracter personal furnizate prin prezentul document pot fi utilizate exclusiv în scopul pentru care au fost solicitate.

Pentru actele înregistrate în registrul comerțului, a căror descriere nu se regăsește în conținutul certificatului constatator/furnizării de informații (de ex., la rubrica „Alte mențiuni”, „Restricții” ș.a.), solicitantul are posibilitatea obținerii de copii/copii certificate după mențiunea respectivă, prin completarea formularului- tip „Cerere - comandă eliberare acte” și cu respectarea dispozițiilor privind datele cu caracter personal.

Contrafacerea prezentului document constituie infracțiune și se pedepsește conform legii.